

<b><u>FACULTAD DE ARQUITECTURA Y ARTE</u></b>	<b>2</b>
<b><u>Libros</u></b>	<b>2</b>
<b><u>Revistas</u></b>	<b>2</b>
<b><u>FACULTAD DE COMUNICACIONES</u></b>	<b>15</b>
<b><u>Libros</u></b>	<b>15</b>
<b><u>Revistas</u></b>	<b>16</b>
<b><u>FACULTAD DE DERECHO</u></b>	<b>21</b>
<b><u>Libros</u></b>	<b>21</b>
<b><u>Revistas</u></b>	<b>22</b>
<b><u>FACULTAD DE DISEÑO</u></b>	<b>42</b>
<b><u>Libros</u></b>	<b>42</b>
<b><u>Revistas</u></b>	<b>43</b>
<b><u>FACULTAD DE ECONOMÍA Y NEGOCIOS</u></b>	<b>53</b>
<b><u>Libros</u></b>	<b>53</b>
<b><u>Revistas</u></b>	<b>54</b>
<b><u>FACULTAD DE EDUCACIÓN Y HUMANIDADES</u></b>	<b>65</b>
<b><u>Libros</u></b>	<b>65</b>
<b><u>Revistas</u></b>	<b>66</b>
<b><u>FACULTAD DE GOBIERNO</u></b>	<b>69</b>
<b><u>Libros</u></b>	<b>69</b>
<b><u>FACULTAD DE INGENIERÍA</u></b>	<b>69</b>
<b><u>Revistas</u></b>	<b>69</b>
<b><u>FACULTAD DE MEDICINA</u></b>	<b>82</b>
<b><u>Libros</u></b>	<b>82</b>
<b><u>Revistas</u></b>	<b>83</b>
<b><u>FACULTAD DE PSICOLOGÍA</u></b>	<b>100</b>
<b><u>Libros</u></b>	<b>100</b>
<b><u>Revistas</u></b>	<b>100</b>
<b><u>COLECCIÓN GENERAL</u></b>	<b>110</b>
<b><u>Libros</u></b>	<b>110</b>
<b><u>Revistas</u></b>	<b>112</b>

## Facultad de Arquitectura y Arte

### Libros

**Arquitectura del paisaje : 100 arquitectos, 1000 ideas.** Santos Quartino, Daniela. Barcelona : Promopress, 2011. 319 p. : il.col.

**Calle y acontecimiento.** Sanfuentes, Francisco, coordinador; Rojas, Sergio, texto; Thayer, Willy, texto. Santiago : Fondo Nacional de la Cultura y las Artes, 2001. 207 p. : il.

**Naturaleza y artificio : el ideal pintoresco en la arquitectura y el paisajismo contemporáneos.** Abalos, Iñaki, editor. Barcelona : Gustavo Gili, 2009. 262 p. : il.

Este libro detalla selección de ensayos recopilados por Iñaki Abalos, los cuales abarcan diferentes épocas; los cuales de alguna manera dan forma a un nuevo ideal pintoresco en la arquitectura y el paisajismo contemporáneo. El compendio incluye textos clásicos, como es el caso del *Cuaderno del jardinero* de 1969, de David Greene o el *Frederick Law Olmsted y el paisaje dialéctico* de Robert Smithson y otros más contemporáneos como es el caso del *Concurso Internacional para el Parque de la Villette* de OMA o *Tarzanes en el bosque de los medios* de Toyo Ito.



**Velas de América.** Wienecke. Buenos Aires : Wienecke, 2010. 180 p. : fot. col.

### Revistas

**Architectural Record.** New York , 201(1), enero 2013



#### NEWS

- 27 STATE DEPARTMENT NAMES SHORTLIST FOR DESIGN EXCELLENCE PROGRAM by Jayne Merkel
- 29 CARLOS ZAPATA UNVEILS RENDERINGS OF HAITI STADIUM by Laura Raskin
- 32 OBITUARIES: OSCAR NIEMEYER, 1907-2012  
By Raul Barreneche

#### DEPARTMENTS

- 16 EDITOR'S LETTER: THE BEST FOR THE NEW YEAR
- 40 ARCHITECTURAL ANALYTICS
- AFTER THE STORM**
- 43 DESIGN FOR TROUBLED WATERS  
By Jerry Adler
- 47 BRACING FOR CHANGE  
By Ronda Kaysen
- 48 ANSWERS FOR AN AGE OF EXTREMES  
By Guy Nordenson
- 52 COMMENTARIES: LIBESKIND'S JEWISH MUSEUM  
BERLIN ADDITION By Fred A. Bernstein 1

- 55 HOUSE OF THE MONTH: ANMAHIAN WINTON ARCHITECTS' TELLURIDE HOUSE  
By Laura Raskin
- 63 MATERIALS: TRANSPARENCY AND DISCLOSURE  
By Paula Melton
- 65 PRODUCT FOCUS: FLOORING  
By Rita Catinella Orrell

**PROJECTS**

- 77 INTRODUCTIONS: MUSEUMS & GALLERIES
- 78 PERROT MUSEUM OF NATURE AND SCIENCE, DALLAS MORPHOSIS ARCHITECTS By Suzanne Stephens
- 86 PARRISH ART MUSEUM, NEW YORK HERZOG & DE MEURON by William Hanley
- 92 ELI & EDY THE BROAD ART MUSEUM, MICHIGAN ZAHA HADID ARCHITECTS  
By Beth Broome
- 98 FEATURE: THREE NEW ART GALLERIES  
By William Hanley

**BUILDING TYPES STUDY 930**

**SCHOOLS OF THE 21ST CENTURY**

- 111 INTRODUCTION
- 112 KATHLEEN JOY GILLIAM COLLEGIATE ACADEMY, DALLAS SHW GROUP By Laura Mirviss
- 116 BENJAMIN E. MAYS HIGH SCHOOL, ATLANTA PERKINS+WILL  
By Asad Syrkett
- 120 AVENUES: THE WORLD SCHOOL, NEW YORK CITY PERKINS EASTMAN & BONETTI/KOZERSKI STUDIO  
By Linda C. Lentz
- 126 SANDY HIGH SCHOOLS, OREGON DULL OLSON WEEKES ARCHITECTS-IBI GROUP  
By Clifford A. Pearson
- 130 BLAIR INTERNATIONAL BACCALAUREATE MIDDLE SCHOOL, CALIFORNIA GKKWORKS ARCHITECTS By James Gauer
- 134 UTO ELEMENTARY SCHOOL, JAPAN CAT  
By Naomi R. Pollock, AIA
- 140 HANDLED WITH CARE  
AS SCHOOLS FOR STUDENTS WITH AUTISM MOVE A FROM MAKESHIFT QUARTERS TO NEW BUILDING ARCHITECTS AND EDUCATORS FOCUS ON WHAT MAKES THE BEST PLACES FOR LEARNING  
By Sarah Amelar
- 148 K-12 PRODUCTS: SCHOOL SUPPLIES  
By Rita Catinella Orrell
- 192 READER SERVICE
- 195 DATES & EVENTS
- 200 SNAPSHOT: LEBBEUS WOODS'S LIGHT PAVILION  
By Laura Raskin

**Architectural Record.** New York , 201(4), abril 2013



**NEWS**

- 21 NEW MARIINSKY TO PREMIERE  
By Linda C. Lentz
- 23 ABI HIGH, BUT FIRMS REMAIN CAUTIOUS  
By C.J. Hughes
- 24 ATLAST, TOYO ITO WINS THE PRITZKER  
By Naomi R. Pollock, AIA

- 26 IS ADJAYE OBAMA'S PICK?  
By Fred A. Bernstein

#### DEPARTMENTS

- 12 EDITOR'S LETTER: AWARDS ALL AROUND  
32 ARCHITECTURAL ANALYTICS  
35 EXHIBITIONS: HENRI LABROUSTE AT MOMA  
By Suzanne Stephens  
38 EXHIBITIONS: SFMOMA'S EXHIBITION ON LEBBEUS WOODS  
By Christopher Hawthorne  
43 BOOKS: HOUSES  
By Alexander Goblin, Clifford A. Pearson,  
And William Morgan  
49 PRODUCT BRIEFS: RESIDENTIAL  
By Rita Catinella Orrell  
51 PRODUCT FOCUS: HARDWARE  
By Rita Catinella Orrell  
56 QUICK TAKE: TADAO ANDO HOUSE IN MEXICO  
By Naomi R. Pollock, AIA

#### FEATURE

- 62 FIRST LOOK: WRIGHT REDISCOVERED  
Exclusive: atoll inside a frank Lloyd wright house in the southwest  
Reveals the power of the original interiors, never before  
Published. By Bruce Brooks Pfeiffer

#### BUILDING TYPES STUDY 933 RECORD HOUSES 2013

- 71 INTRODUCTION  
72 TUCSON MOUNTAIN RETREAT, ARIZONA  
Dust by Clifford A. Pearson  
78 PATROCINIO HOUSE, LISBON  
Ra architecture and design studio  
By Suzanne Stephens  
84 ATRIUM HOUSE, SPAIN  
Fran Silvestre arquitectos  
By David Cohn  
90 TOWER HOUSE, New York STATE  
Gluck+ By Joann Conchar, AIA  
96 2 VERANDAS, ZURICH  
Gus dustman architects By Laura Raskin  
102 HOUSE K, JAPAN Sou Fujimoto architects  
By Naomi R. Pollock, AIA  
108 CASA BB, ARGENTINA Bak arquitectos  
By Emily Schnall

#### ARCHITECTURAL TECHNOLOGY

- 114 A FORCE OF NATURE  
As design teams work toward harnessing air ES flows around buildings,  
They are producing some intriguing structures .but just how viable is  
Wind power as a source of on-site  
Remedable energy? By Peter Fiarle  
144 READER SERVICE  
147 DATES &EVENTS  
152 SNAPSHOT: DARTMOOR TREEHOUSE  
By Asad Syrkett

**Casabella.** Milano, 77(823), marzo 2013



4-7

- 4 CALL FOR ARCHITECTS UNDER 30  
—YOUNG ARCHITECTS IN THE 85TH ANNIVERSARY OF CASABELLA

-Under 30, oggi, significa essere nati negli anni Ottanta: Pul timo decennio del 'secólo breve' -secondo la fortunata definizione di Eric Hobsbawm-, testimoniato dalle immagini pubblicate in queste pagine

-Under 30, today, means having been born in the 1980s: the last decade of the 'short century' -in keeping with the widely accepted definition of Eric Hobsbawm- reflected by the images published here  
 -la folla riunitasi alia Porta di Brandeburgo assiste e partecipa alia caduta del Muro di Berlino, 9 novembre 1989  
 -the crowd gathered at the Brandenburg Gate watches and partícipates in the fall of the Berlín Wall, 9 November 1989  
 -il gruppo punk rock statunitense dei Ramones alia fine degli anni Ottanta  
 -the American punk rock group the Ramones at the end of the 1980s  
 -leoh Ming Pei, nuovo ingresso del Louvre, "Pyramide du Louvre", Parigi 1981-89  
 -leoh Ming Pei, new entrance to the Louvre, "Pyramide du Louvre", Paris 1981-89  
 -il segretario generale Enrico Berlinguer al quindicesimo congresso nazionale del Partito Comunista Italiano, Roma 1979  
 -the secretary general Enrico Berlinguer at the 15th national congress of the Italian Communist Party, Rome 1979

8-27

**8 NIETO SOBEJANO ARQUITECTOS**

Centro d'Arte Contemporanea, Córdoba, Spagna

**10** Nieto Sobejano. Un organismo poroso  
 Giovanna Crespi

28-39

**28 HLPS**

Parco culturale nell'ex carcere a Valparaíso, Cile

**30** Delle arti e delle pene. HLPS, riforma del carcere di Valparaiso  
 Massimo Ferrari

40-51 **Merry Go Round**

**40** Passeggiate guidate e la natura come rappresentazione  
 Massimo Ferrari, Marco Mulazzani, Matteo Vercelloni

**41** Teresa Moller, Punta Pite, Papudo, Quinta Región, Cile

**45** Ulrich Genth e Heike Mutter, con Arnold  
 Walz, Magic Mountain, Duisburg, Germania

**49** Gualtiero Oberti, Parco del Gigante,  
 Luzzana, Bergamo

52-71 **Acqua ed elettricità****52 AWP CON ITHAQUES**Impianto di trattamento delle acque reflue e parco temático  
 Depuratore, Evry, Esssonne, Francia

**53** Macchina riconciliatrice  
 Nicola Bragheri

**60** **BERREL BERREL SKRÄUTLER AG**  
 Water Reservoir, Basilea, Svizzera

**61** Una cisterna mimetica  
 Matteo

**66 HANS JÖRG RUCH**

Stazione di commutazione elettrica

Di Albanatscha, Passo del Giulia, Svizzera

**67** Un trasformatore de alta quota  
 Giovanna Crespi

72-105 European Sanaa/Made in Japan

**72 KAZUYO SEJIMA ♦ RYUE NISHIZAWA/SANAA E MREY CULBERT**

Musée du Louvre-Lens, Lens, Pas-de-Calais, Francia

**74** Un Louvre tra le miniere abbandonate Federico Bucci

**88** Le "cattedrali" del XX secolo e l'intrattenimento Francesco Dal Co

**92 KAZU YO SEJIMA + RYUE NISHIZAWA / SANAA**

VitraFactory Hall, Weil am Rhein, Germania

**94** Un supercerchio tracciato a mano libera Enrico Moheni

106-113 Biblioteca

**106** Recensioni

**109** Storia e Composizione nel Campo Marzio piranesiano. Indizi di un fertile conflitto  
 Franco Purini

114-120 English texts

**114** English Texts

**Domus.** Milano, (967), marzo 2013



<b>É davvero sostenibile?</b> Really sustainable?	I
<b>Op-Ed</b> Pelin Tan <b>Mostri moderni</b> <b>alla Biennale di Taipei</b> Modern monsters at the Taipei Biennial	V
<b>Journal</b> a cura di • edited by Elena Sommariva	1
<b>Photoessay</b> Giovanni Hanninen <b>Roland Ultra</b> a cura di • edited by Rita Capezzuto	17
Boeri Studio, Andrea Zanderigo <b>Una dimora per la cultura mediterranea</b> An abode for Mediterranean culture a cura di • edited by Laura Bossi	28
Beyond Entropy, Vera Sacchetti <b>Faxo d'arte nel Mediterraneo</b> Art beacon in the Mediterranean a cura di • edited by Rita Capezzuto	42
MODUS architects. Luciano Bolzoni <b>Vette tettoniche</b> Peak tectonics a cura di • edited by Laura Bossi	48
Boeri Studio. Andrea Zanderigo <b>Condensatore culturale</b> Cultural condenser a cura di • edited by Laura Bossi	56
Cherubino Gambardella, Vitaliano Trevisan <b>Bellezza imperfetta</b> Imperfect beauty a cura di • edited by Laura Bossi	64
Jonathan Olivares <b>I geni della tassonomia</b> Retooling history a cura di • edited by Loredana Mascheroni	72
Alvaro Catalán de Ocón, Francesco Faccin <b>Piogettare l'autonomia</b> Autonomy by design a cura di • edited by Loredana Mascheroni	78
<b>SuperNormal</b> edited by Dan Hill. text by Rory Hyde <b>Dietro le quinte di internet</b> Under the bonnet of the Internet	86

a cura di • edited by Rita Capezzuto

Gianluigi Ricuperati. Italo Rota

**14 must per una Fuller Domus Academy**

96

14 Do's for a Fuller Domus Academy

a cura di • edited by Loredana Mascheroni

**Network** Nelly Ben Hayoun, Nicola Bozzi

International Space Orchestra

102

Pelin Tan. Ute Meta Bauer

**Mary Otis Stevens**

**Il flusso della vita umana**

The flux of human life

a cura di • edited by Elena Sommariva Francesca Recchia

104

**La città spezzata**

The broken city

a cura di • edited by Loredana Mascheroni

114

Rassegna

**Ufficio**

Office

a cura di • edited by Giulia Guzzini

124

**Panorama**

a cura di • edited by Guido Musante

139

**Cold Case** Luigi Spinellii, Pierfranco Galliani

**Metropolitana Milanese**

a cura di • edited by Luigi Spinellii

142

**El Croquis. Madrid, II(166), 2013**

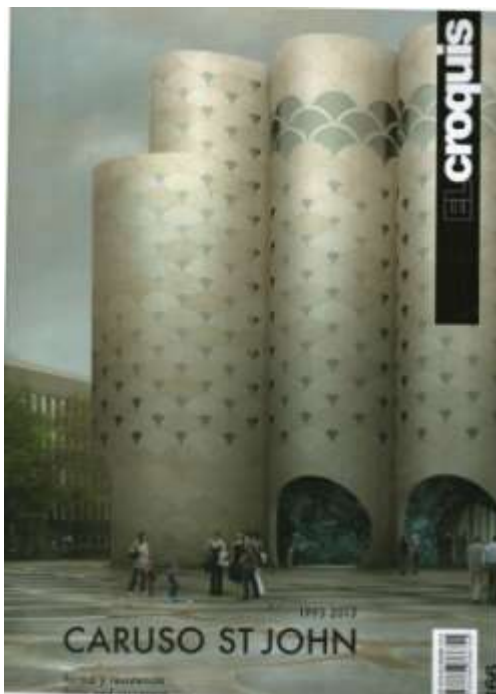

**Biografía**

4

**Forma y Resistencia Una Conversación con Caruso St John**

8

Form and resistance

A CONVERSATION WITH CARUSO ST JOHN

Pier Vittorio Aureli

**El Espesor de la Fachada**

22

The Thickness of the Facade

Pier Vittorio Aureli

**VIVIENDA UNIFAMILIAR EN LINCOLNSHIRE**

40

Private House, Lincolnshire

**CASA ESTUDIO EN EL NORTE DE LONDRES**

50

North London Studio House

**NUEVA GALERÍA DE ARTE DE WALSALL**

60

New Art Gallery Walsall

**KALMAR STORTORGET. RENOVACIÓN DE LA PLAZA DE LA CATEDRAL**

86

Renovación de la Plaza de la Catedral Kalmar Stortorget <u>Restructuring of the Cathedral Square</u>	
<b><u>GALERÍA GAGOSIAN EN BRITANNIA STREET</u></b>	<b>94</b>
Gagosian Gallery Britannia Street	
<b><u>NUEVAS AULAS PARA EL COLEGIO HALLFIELD</u></b>	<b>100</b>
New Classrooms, Hallfield School	
<b><u>CASA DE LADRILLO</u></b>	<b>112</b>
Brick House	
<b><u>MUSEO DE LA INFANCIA VICTORIA &amp; ALBERT</u></b>	<b>132</b>
Victoria & Albert Museum of childhood	
<b><u>CENTRO DE ARTE CONTEMPORÁNEO DE NOTTINGHAM</u></b>	<b>148</b>
Nottingham Contemporary	
<b><u>GALERÍA NEWPORT STREET</u></b>	<b>176</b>
Newport Street Gallery	
<b><u>CAFÉ EN CHISWICK HOUSE</u></b>	<b>186</b>
Chiswick House café	
<b><u>TATE BRITAIN, PROYECTO MILLBANK</u></b>	<b>200</b>
Tate Britain, Millbank Project	
<b><u>EDIFICIO EUROPAALLEE BAUFELD E</u></b>	<b>208</b>
Europaallee Baufeld E	
<b><u>REHABILITACIÓN DEL EDIFICIO VEEEMGEBOUW</u></b>	<b>214</b>
Veemgebouw, Strijp S	
<b><u>NUEVO CREMATORIO EN EL CEMENTERIO DEL BOSQUE</u></b>	<b>222</b>
New Crematorium for the Woodland Cemetery	
<b><u>ESCUELA DE HOSTELERÍA DE LILLE</u></b>	<b>226</b>
Lycée Hotelier de Lille	
<b><u>SEDE CENTRAL DEL BREMER LANDESBANK</u></b>	<b>238</b>
Bremer Landesbank	
<b><u>TRES INTERIORES EN LA CASA MUSEO DE SIR JOHN SOANE</u></b>	<b>244</b>
Sir John Soane's Museum Three Interiors	
<b><u>OCEANOGRÁFICO DE BASILEA</u></b>	<b>250</b>
Basel Ozeanium	
<b><u>AREA WIESENTAL</u></b>	<b>256</b>
Wiesental Areal	
<b><u>ESTADIO ZSCLV EN ZÚRICH</u></b>	<b>260</b>
ZSCLV Stadium, Zurich	



L'Arca. Milano, octubre 2012



**02 EDITORIALE/EDITORIAL/EDITOR S TEXT**

**Cos'altro possiamo ancora inventarci?**

**Que pouvons-nous encore inventer ?**

**What else can we invente?**

Joseph di Pasquale

**04 Context and technology**

Fabrizio Schiaffonati

**10 Jean Prouvé,**

**Nancy 2012**

Sébastien Cherruet

**16 Driiiiiin... Driiiiiin... Driiiiiin...**

Matteo Citterio

**20 Ancora una volta**

**Arch&type**

Citterio + Baldi

**44 AGC Glass**

**46 Barrisol**

**48 Bertolotto**

**50 Carré Bleu**

**52 Casalgrande Padana**

**54 Ceramiche Caesar**

**56 Ceramiche Refin**

**58 Clipso**

**60 Construire Acier**

**62 Dacryl**

**64 GlasTrösch**

**66 JK Technic**

**68 KeraKoll**

**70 Mobil Concept**

**72 Olivari B.**

**74 Valsir**

L'Arca. Milano, 1-2(110), enero - febrero 2013

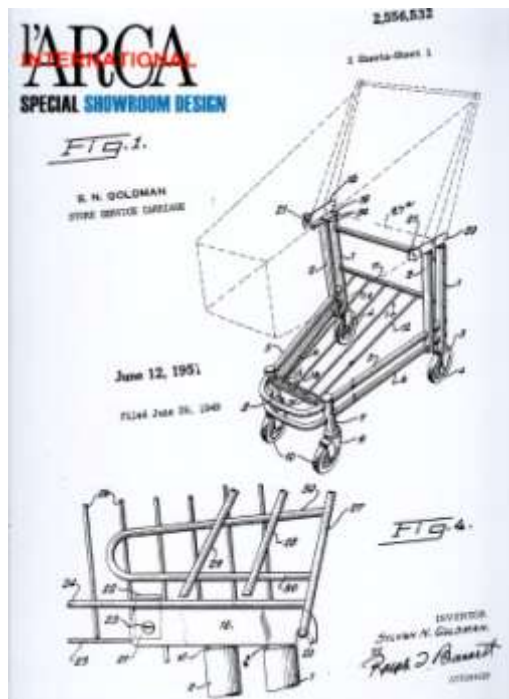

**02 EDITORIALE/EDITORS' TEXTS/EDITORIAUX**

**Money, money, money!**

Joseph di Pasquale

**Generazione Internauta  
The Internaut Generation  
Génération Internaute**

Matteo Citterio

**04 Art All Over!**

Jacqueline Ceresoli

**08 e-commerce, e-crazy, eBay**

Citterio+Baldi

**36 SHOWROOM DESIGN**

**38 Aesop I.T Installation, Hong Kong**

Cheungvogl Architects

**40 Koukjian Jewelry, Beirut**

**Soma Architects**

**44 Ferrari Store, Madrid**

Studio Iosa Ghini

**46 2D/3D Chairs for Issey Miyake,  
Tokyo**

Yoichi Yamamoto, Yayoi Ito

**48 John Lewis Fashion Pavilion**

Nicholas Grimshaw

**50 Coupole des Galeries Lafayette, Paris**

Rem Koolhaas/OMA, Yann Kersalé

**54 Temporary Store Louis Vuitton, London**

Yayoi Kusama

**56 Marni at The Crystal, Las Vegas**

Sybarite

**60 Fudge Pop Up Salon**

Zaha Hadid Architects

**64 Abet France**

**66 Alivar**

**68 Aquamass**

**70 Artemide**

**72 Barrisol**

**74 Claude Cartier Décoration**

**76 Flos France**

**78 Grohe**

- 80 JCD Delépine
- 82 KME
- 84 Meridiani
- 86 Metalco Mobil Concepts
- 88 Pertosa Design
- 90 Piscine Castiglione
- 92 Raboni
- 94 Roca
- 96 Saint Gobain Italia
- 98 Showroom Déco
- 100 Silvera
- 102 Unifor
- 104 Universal Décoration

L'Arca. Milano, febrero 2013



- 01 EDITORIALE/EDITORIAL/EDITOR'S TEXT**  
Nutrire la mente  
Nourrir l'Esprit  
Nourishing the Mind  
Cesare M. Casati
- 02 MONITOR**  
Michele Bazan Giordano
- 04 DOMANI É IERI  
DEMAIN CEST HIER  
TOMORROW IS YESTERDAY**
- 10 CASO DI STUDIO/CAS D'ETUDE/CASE STUDY**  
Boris Podrecca  
Lakroma Hotel Dubrovnik, Iadera Resort Zara  
Joseph di Pasquale
- 20 STUDIUM**  
Neolingua globish  
Neolangue globish  
The Newlanguage of Globish  
Aldo Castellano
- 24 PROVA D'AUTORE PREDVE DAÜTEDR AUTHOR S ESSAY Mai Piú**  
Jamáis Plus  
Nevar Again  
Giancarlo Iliprandi
- 34 ARTS**  
Questioni di stile  
Questions de style  
Questions of Style  
Maurizio Vitta
- 38 PROJECTS**
- 40 Panorama Gallery Pilatus Kulm, Swiss Alps**  
Niklaus Graber & Christoph Steiger Architekten

- 46 Aquardens, Pescantina [VR] Italy**  
Giancarlo Marzorati Architettura
- 56 Wuxi Grand Theatre, China**  
PES-Architects
- 66 Piazza dalla Uisitazione, Matera [Italy]**  
Emilio Ambasz
- 72 Gardens by the Bay, Singapore**  
Grant Associates and Wilkinson Eyre Architects
- 80 DESIGN COMPILATION**
- 80 AGENDA**  
**EXPOSITIONS**  
**EXHIBITIONS**
- 84 CRONACHE DELLA CITTÁ**  
**CHRONIQUES DE LA VILLE**  
**CITY CHRONICLE**  
**La Cité Végétale**  
**La Citta Vegetáís**  
**Vegetable City**  
Luc Schuiten

**L'Arca.** Milano, 3-4(111), marzo - abril 2013



- 01 EDITORIALE/EDITORIAL/EDITOR'S TEXT**  
**Smart Citizens**  
Cesare M. Casati
- 02 MONITOR**  
Michele Bazan Giordano
- 04 DOMANI È IERI**  
**DEMAIN C'EST HIER**  
**TOMORROW IS YESTERDAY**
- 10 FORUM**  
**Apprendre l'architecture**  
Maurizio Vogliazzo
- 12 CASO DI STUDIO/CAS D'ETUDE/CASE STUDY**  
**MAGMA architecture**  
**London Shooting Venue**  
Joseph di Pasquale
- 22 PROVA D'AUTORE**  
**PREUVE D'AUTEUR**  
**AUTHOR S ESSAY**  
**3 Architectural Dreams**  
**2 Future Cities**  
Joakim Kaminsky-KKA
- 28 ARTS**

L'Arte?

Maurizio Vitta

**34 PROJECTS**

**36 Porsche Pavilion in Wolfsburg, Germany**  
HENN Architekten

**44 Norwegian Wild Reindeer Centre Pavilion**  
**Hjerkinn, Dovrefjell National Park**  
Snøhetta

**52 Museum for the History of Hanoi, Vietnam**  
Meinhard von Gerkan  
and Nikolaus Goetze with Klaus Lenz

**58 Casa Nekola. Colanchange, Argentina**  
Miguel Angel Roca

**66 Drents Museum, Assen, Netherlands**  
Designed by Erick van Egeraat

**76 Louvre-Lens, France**  
SANAA

**84 DESIGN COMPILATION**

**92 AGENDA**  
**EXPOSITIONS**  
**EXHIBITIONS**

**96 CRONACHE DELLA CITTÀ**  
**CHRONIQUES DE LA VILLE**  
**CITY CHRONICLE**  
**Turbine City**  
Context Architects

**The Architectural Review.** Londres, 233(1391), enero 2013



- 9 Editorial view**
- 10 Overview**  
Oscar Memeyer remembered; Sustaining Identity conference
- 17 View from...**  
Sainjt-Bouis, Senegal
- 19 Viewpoints**  
Peter Cook
- 20 Your views**
- 22 Morphosis**  
Perot Museum of Nature and Science, Dallas, Texas, USA
- 34 Herzog & de Meuron**  
Parrish Art Museum, Long Island, New York, USA

- 44 **Rotor**  
Grindbakken bunkers, Ghent, Belgium
- 50 **Caruso St John Architects**  
Refurbishment of Sir John Soane's Museum, Bondon, UK
- 60 **Zaha Hadid Architects**  
Broad Art Museum, Bast Barsing, Michigan, USA
- 70 **David Chipperfield Architects**  
Remodelling of the Royal Academy of Arts, Bondon, UK
- 75 **Typology Quarterly: Museums**  
Antonello Marotta traces the evolution of museums
- 86 **Reviews**  
Playboy architecture; Cario Scarpa's glass; James Wyatt; Modernism and violence; V&A furniture gallery
- 92 **Pedagogy**  
University of Bath, UK
- 94 **Reputations**  
Aldo van Eyck
- 98 **Folio**  
Paul Noble

**The Architectural Review.** Londres, 233(1394), abril 2013



- 13 **Editorial view**
- 14 **Overview**  
Toyo Ito wins this year's Pritzker Prize; 3D printing; Competitive Advantages symposium
- 18 **Interview**  
Toyo Ito
- 20 **Commonwealth Association of Architects**  
Student competition
- 27 **View from...**  
Dhaka, Bangladesh
- 29 **Viewpoints**  
Peter Cook
- 30 **Your views**
- 32 **Niall McLaughlin Architects**  
Ripon Chapel, Cuddesdon, Oxfordshire, UK
- 46 **Kengo Kuma and Associates**  
House, Hokkaido, Japan
- 54 **Kengo Kuma and Associates**  
School, Tama, Tokyo, Japan
- 62 **Aires Mateus**  
House, Alcobaga, Portugal
- 72 **London Schools: Part Two**  
Central St Martins, London, UK, by Stanton Williams
- 83 **Theory**  
Troubles in Theory IV: the social side

- 88 Exploring Eye**  
Moisei Ginzburg's Narkomfin Building, Moscow, Russia
- 94 Reviews**  
Feminist practices; Kengo Kuma monograph;  
Berlin 1880-1940; Corby's moment; White cube/Green maze
- 100 Pedagogy**  
University of Johannesburg, South Africa
- 102 Reputations**  
Herman Hertzberg
- 106 Folio**  
Kengo Kuma

## Facultad de Comunicaciones

### Libros

**De perlas y cicatrices.** Lemebel, Pedro. Santiago : Planeta, 2012. 282 p.

**El comportamiento del consumidor.** Noel, Hayden. Barcelona : Blume, 2012. 175 p. : il.

**El espíritu creativo.** Goleman, Daniel. Barcelona : Ediciones B, 2009. 223 p.

**El mocito.** Said, Marcela, director; Certeau, Jean de, director. Santiago : IcalmaFilms, 2011. 1 discos compactos

**El reino de este mundo.** Carpentier, Alejo. Santiago : Universitaria, 2010. 142 p.

**Facebook es el mensaje : oralidad, escritura y después.** López, Guadalupe; Ciuffoli, Clara. Buenos Aires : La Crujía Ediciones, 2012. 125 p.

**Guión argumental, guión documental.** Feldman, Simón. Barcelona : Gedisa, 2008. 171 p.

**La imagen-tiempo : estudios sobre cine, volumen 2.** Deleuze, Gilles. Barcelona : Paidós, 2004. v.2, 391 p.

**La intimidad como espectáculo.** Sibilia, Paula. México : Fondo de Cultura Económica, 2008. 325 p.

La autora analiza las claves con las que se presenta la exhibición de la intimidad en la escena contemporánea y los diversos modos que asume el yo de quienes deciden abandonar el anonimato para lanzarse al dominio del espacio público a través de *blogs*, *photoblogs*, *webcams* y sitios como *YouTube* y *FaceBook*.

La reflexión gira también alrededor de otras manifestaciones que han tenido lugar en la última década, como parte del mismo fenómeno cultural que conduce al impulso irrefrenable de "hacerse visible": los *reality-shows* y los *talk-shows* de la televisión, el auge de las biografías en el mercado editorial y en el cine, el surgimiento de nuevos géneros como los documentales en primera persona y las variaciones que ha tenido el autorretrato en los diversos campos artísticos.



**Periodismo integrado : convergencia de medios y reorganización de redacción.** Salaverría, Ramón; Negrodo, Samuel. Barcelona : Sol90, 2008. 187 p.

**Primeras vanguardias artísticas : textos y documentos.** 3a ed. Cirlot, Lourdes, editor. Barcelona : Promociones y Publicaciones Universitarias, 2011. 319 p. : il.

**The transformation of european politics, 1763-1848.** Schroeder, Paul W.. New York : Clarendon Press, 1994. 894 p.

## Revistas

Qué Pasa. Santiago, (2191), 5 abril 2013



### Pt Portada

01. Ilustración: Fabián Marchan

### Eb En Breve

04. Editorial 06. Ojos de la llave

### Ps Posteos

16. **Metal en rojo** POR CRISTIÁN RIVAS-II 60-90-60 POR LUIS BREULL II **Una derrota de la RAE** POR PATRICIO JARA II **Odio parido** POR FRANCISCO MORENO GUZMÁN II **Adiós, tío Jess** POR ALVARO BISAMA N

### Pi Política

26. Las armas del PC [por Juan Pablo Salaberry, Sebastián Rivas y Juan Andrés Quezada ]  
34. Cruzar la vereda [ por Juan Andrés Quezada ]

### Ac Actualidad

40. La curia off the record [ por Juan Pablo Garnham ]  
46. LOS primeros de la clase [ por Nicolás Alonso y Stefanía Doebbel]

### Ec Economía

52. Animo acalorado [ por Emilio Maldonado]  
56. El diagnóstico de Desormeaux [ por Rosario Zanetta J

### Cs Deportes

58. A peso firme [ por Francisco Sagredo]

### Mu Mundo

62. La obra gruesa del chavismo [por Mónica Rincón]

### Tn Tecnología

68. Guía High Tech [por Alejandro Alaluf]

### Ct Cultura

70. El Che de los perdedores [por Yenny Cáceres]  
76. La cocina como tatuaje [por Daniel Greve]

### Go Guía del Ocio

10. 13 ideas para gastar el tiempo libre

### Ds Dosis de la Semana

90. [por Alberto Montt]



Qué Pasa. Santiago, (2192), 12 abril 2013



---

**Pt Portada**

01. Ilustración: Cristián Turdera

---

**Eb En Breve**

06. Editorial  
10. Ojos de la llave

---

**Ps Posteos**

22. **El cuño de la dama de hierro** POR DANIEL MANSUY II **Milagro den la tierra prometida** POR PAULO RAMÍREZ II **La revancha del ingeniero** POR FRANCISCO SAGREDO II **Aires de libertad** POR LEONIDAS MONTES II **El futuro está aquí** POR ALEJANDRO ALALUF II

---

**Ec Economía**

32. La inflación al banquillo [por Rosario Zanetti y Emilio Maldonado]  
38. El cálculo de Labbé [por Emilio Maldonado]

---

**Política**

40. El sobreviviente [por Sebastián Rivas y Juan Pablo Sallaberry]

---

**Ac Actualidad**

48. Fiscalía bajo observación [por Paula Comandari y Sebastián Rivas]  
54. ¿Un Mundo feliz? [Por Paulo Ramírez]

---

**Mu Mundo**

60. Apuntes de Norcorea [por Nicolás Alonso]

---

**Cs Ciencias**

64. La heredera acuática [por Juan Pablo Garnham]

---

**Tn Tecnología**

70. Guía High Tech [por Alejandro Alaluf]

---

**Ct Cultura**

72. La incomodidad [por Diego Zúñiga]  
78. Mad Men: Puertas al vacío [por José Manuel Simián]

---

**Go Guía del Ocio**

84. 12 ideas para gastar el tiempo libre

---

**Es Especial**

90. Paraísos por descubrir [por Alfonso Bezanilla]  
94. Brooklyn auténtico [por José Manuel Simián]  
98. Viejos conocidos [por Valeria Bastías]

---

**Ds Dosis de la Semana**

106. [por Alberto Montt]

Qué Pasa. Santiago, (2193), 19 abril 2013



---

**Pt Portada**

01 Ilustración: Vicente Martí

---

**Eb En Breve**

04 Editorial  
06 Ojos de la llave

---

**Ps Posteos**

14 Correr después de Boston por paulo Ramírez Derechamente incierto por Camilo Feres ii La libertad de no hacer nada por Andrea slachevsky ii Las risas de la ira por Ángela Precht i Un regreso justo por José Manuel Simián ii

---

**Pl Política**

24 Medias verdades, medias mentiras [por Sebastián Rivas, Juan Pablo Sallaberry y Rosario Zanetti]  
34 El mechoneo de la "nueva mayoría" [por Daniel Mátamela]  
38 Carlos Peña: "Hay una toma de revancha contra la élite Tecnocrática" [por Josefina Ríos]

---

**Ns Negocios**

48 La factura más costosa [por Paula Comandan]  
54 Jorge Rosenblut: "Es riesgoso para el crecimiento escuchar Solo a la Calle"[por P. Comandan]

---

**Ac Actualidad**

62 El excavador de identidades [por Stefania Doebbel]

---

**Mu Mundo**

68 África en HD

---

**Cs Ciencias**

74 Los archivos secretos Neptuno [por Charlie Donoso]

---

**Tn Tecnología**

82 Guía High Tech [por Alejandro Alaluf]

---

**Ct Cultura**

84 La guardiana de Juan Luis Martínez [por Diego Zúñiga]  
90 Lluvia de ideas [por Juan Pablo Garnham]

---

**Go Guía del Ocio**

96 11 ideas para gastar el tiempo libre

---

**Ds Dosis de la Semana**

106 [por Alberto Montt]

Qué Pasa. Santiago, (2194), 26 abril 2013



#### **Pt** Portada

01. Foto de portada: Renato del Valle

#### **Eb** En Breve

06. Editorial  
08. Ojos de la llave

#### **Ps** Posteos

18. **Después del matrimonio** POR DANIEL MANSUY II **Cuando el cobre vale menos** POR AXEL CHRISTENSEN II **Los números que importan** POR SEBASTIÁN CERDA II **El otro ingeniero** POR FRANCISCO SAGREDO II **Casi in dependiente** por juan pablo garhnam li

#### **Pi** Política

26. Bárbara Figueroa: "La agitación social va a pesar mucho en los programas" [por Daniel Matamala]  
34. La expulsión de los liberales [por Juan Pablo Sallaberry]

#### **Ac** Actualidad

40. Tratando de predecir el crimen [por Sebastián Rivas]

#### **Ns** Negocios

46. Mente Clara [por Rosari o Zanetta ]  
52. Otras urgencias [por Eduardo Aninat]  
54. El apostador [por Emilio Maldonado]

#### **Mu** Mundo

60. Jon Lee Anderson: "El mundo árabe está buscando una utopía" [por Nicolás Alonso]

#### **Cs** Ciencias

64. Un error en la máquina perfecta [por Marcela Escobar]

#### **Tn** Tecnología

70. Guía High Tech [por Alejandro Alaluf]

#### **Ct** Cultura

72. Caminante neoyorquino [por Soledad Marimbeo]  
78. El show es el mismo [por Alvaro Bisama]

#### **Go** Guía del Ocio

82. 12 ideas para gastar el tiempo libre

#### **Es** Especial

89. Especial inmobiliario  
90. Oportunidad nortina [por Mailén González]  
94. Desafío de lujo [por Valeria Bastías]  
98. Smart house [por Javier Rodríguez]

#### **Ds** Dosis de la Semana

106. [por Alberto Montt ]

The Clinic. Santiago, 14(488), 4 abril 2013



The Clinic. Santiago, 14(489), 11 abril 2013



**The Clinic.** Santiago, 14(490), 18 abril 2013



**The Clinic.** Santiago, 14(491), 25 abril 2013



## Facultad de Derecho

### Libros

**De las obligaciones.** 3a ed. Ramos Pazos, René. Santiago : Legal Publishing, 2008. 578 p.

**Justicia civil : perspectivas para una reforma en la legislación chilena.** Aguirrezabal Grünstein, Maite, editor. Santiago : Universidad de Los Andes. Facultad de Derecho, 2013. 331 p.

El presente libro contiene un conjunto de estudios que aportan una mirada crítica sobre los aspectos más relevantes del Proyecto de Código Procesal Civil, en actual tramitación.



**Las subastas públicas en la legislación chilena.** González Pacheco, Carlos Alberto. Santiago : Jurídica de Chile, 1961. 240 p.

**Memorias de licenciado : derecho comercial, volumen 1.** Universidad de Chile. Facultad de Ciencias Jurídicas y Sociales. Santiago : Jurídica de Chile, 1951. v.1, 541 p.

**Memorias de licenciado : derecho comercial, volumen 2.** Universidad de Chile. Facultad de Ciencias Jurídicas y Sociales. Santiago : Jurídica de Chile, 1951. v.2, 414 p.

**Natural law and moral philosophy : from Grotius to the Scottish Enlightenment.** Haakonssen, Knud, 1947. New York : Cambridge University Press, 1996. 386 p.

**On the duty of man and citizen according to natural law.** Pufendorf, Samuel; Silverthorne, Michael, traductor. Cambridge : Cambridge University Press, 1991. 183 p.

**Proportionality, fundamental rights, and balance of powers.** Susnjar, Davor. Leiden : Martinus Nijhoff Publishers, 2010. 389 p.

**Teoría del derecho.** 2a ed. Bodenheimer, Edgar. México : Fondo de Cultura Económica, 1994. 426 p.

**The rule of law and the measure of property.** Waldron, Jeremy. Cambridge : Cambridge University Press, 2012. 118 p.

**Boletín Informativo , Ministerio de Justicia.** Santiago, (33) ene - mar 2013

## Revistas

**Boletín Oficial S.I.I.** Santiago, (711), febrero 2013



## CONFERENCIA DE PRENSA Y COMUNICADOS

Plazo de envío vence el 20 de marzo

**Establecimientos educacionales deben realizar DJ 1904 para que padres accedan a beneficio de gastos en educación**

Debido a vigencia de las reformas Tributaria y Previsional <b>La Operación Renta 2013 tendrá novedades significativas que los contribuyentes deben conocer</b>	13
Disponibles Nuevos Avalúos de Bienes Raíces No Agrícolas, No Habitacionales.	16
En la Declaración Anual de Renta 2013, que se presenta en abril <b>Padres podrán acceder a descuento de impuestos por gastos en educación</b>	17
"También para operar en nuestro sitio móvil para tablets y smartphones <b>Obtenga su clave secreta y aproveche los beneficios de realizar sus trámites por Internet</b>	18

---

#### CIRCULARES

<b>CIRCULAR N° 10 DEL 21 DE FEBRERO DEL 2013.</b> TABLA DE CÁLCULO DE REAJUSTES, INTERESES Y MULTAS MARZO 2013. Fuente: Subdirección de Fiscalización	19
<b>CIRCULAR N° 9 DEL 13 DE FEBRERO DEL 2013.</b> TABLA DEL IMPUESTO ÚNICO DE SEGUNDA CATEGORÍA Y DEL IMPUESTO GLOBAL COMPLEMENTARIO PARA EL MES DE MARZO DEL AÑO 2013-E INFORMACIÓN ADICIONAL RELACIONADA CON DICHS TRIBUTOS Fuente: Oficina de Gestión Normativa	22
<b>CIRCULAR N° 8 DEL 11 DE FEBRERO DEL 2013.</b> VALOR DE LA UNIDAD DE FOMENTO PARA LOS DÍAS COMPRENDIDOS ENTRE EL 10 DE FEBRERO DEL AÑO 2013 Y EL 9 DE MARZO DEL AÑO 2013. Fuente: Oficina de Gestión Normativa	26
<b>CIRCULAR N° 7 DEL 06 DE FEBRERO DEL 2013.</b> NORMA APLICACIÓN DE AJUSTES AL AVALÚO DE TERRENO A CASOS PARTICULARES DE BIENES RAÍCES NO AGRÍCOLAS NO HABITACIONALES REEVALUADOS. Fuente: Subdirección de Avaluaciones Departamento de Catastro y Tasaciones	27

---

#### RESOLUCIONES

<b>RESOLUCIÓN EXENTA SU N° 30 DEL 27 DE FEBRERO DEL 2013.</b> ESTABLECE ESCALA DE TASAS CONFORME AL PRECIO INTERNACIONAL DE LOS MINERALES QUE SE INDICAN Y PARA LOS EFECTOS QUE SE SEÑALAN. Fuente: Oficina de Gestión Normativa	29
<b>RESOLUCIÓN EXENTA SU N° 29 DEL 22 DE FEBRERO DEL 2013.</b> TÉNGASE POR DESAFILIADOS DEL SISTEMA DE FACTURACIÓN ELECTRÓNICA A LOS CONTRIBUYENTES QUE SE INDICAN. Fuente: Departamento de Atención y Asistencia de Contribuyentes	32
<b>RESOLUCIÓN EXENTA SII N° 28 DEL 22 DE FEBRERO DEL 2013.</b> ESTABLECE DECLARACIÓN JURADA A PRESENTAR POR LAS INSTITUCIONES DE PREVISIÓN DEL RÉGIMEN ANTIGUO ADMINISTRADAS POR EL INSTITUTO DE PREVISIÓN SOCIAL, DIRECCIÓN DE PREVISIÓN DE CARABINEROS DE CHILE O CAJA DE PREVISIÓN DE LA DEFENSA NACIONAL. Fuente: Subdirección de Fiscalización	34
<b>RESOLUCIÓN EXENTA SII N° 27 DEL 22 DE FEBRERO DEL 2013.</b> SUSTITUYASE LAS INSTRUCCIONES DE LLENADO DE LA DECLARACIÓN JURADA FORMULARIO N° 1867 A QUE SE REFIERE LA RESOLUCIÓN EX. N° 30 de fecha 26.02.2007. Fuente: Subdirección de Fiscalización	38
<b>RESOLUCIÓN EXENTA SII N° 26 DEL 22 DE FEBRERO DEL 2013.</b> SUSTITUYASE LAS INSTRUCCIONES DE LLENADO DE LA DECLARACIÓN JURADA FORMULARIO N° 1866 A QUE SE REFIERE LA RESOLUCIÓN EX. N° 121 DE FECHA 31.12.2004. Fuente: Subdirección de Fiscalización	42
<b>RESOLUCIÓN EXENTA SII N° 25 DEL 22 DE FEBRERO DEL 2013.</b> EXTIENDE OBLIGACIÓN DE PRESENTAR DECLARACIÓN JURADA SOBRE RETIROS DE EXCEDENTES DE LIBRE DISPOSICIÓN Y SU CERTIFICACIÓN RESPECTIVA A OTRAS INSTITUCIONES QUE ADMINISTREN ESTOS RE- CURSOS. Fuente: Subdirección de Fiscalización	47
<b>RESOLUCIÓN EXENTA SU N° 24 DEL 22 DE FEBRERO DEL 2013.</b> ESTABLECE DECLARACIÓN JURADA A PRESENTAR POR LAS INSTITUCIONES DE EDUCACIÓN PRE-ESCOLAR, BÁSICA, DIFERENCIAL Y MEDIA RECONOCIDAS POR EL ESTADO Y OBLIGACIÓN DE CERTIFICAR, RESPECTO DEL CUMPLIMIENTO DEL REQUISITO DE ASISTENCIA DE SUS ALUMNOS MATRICULADOS, PARA LA PROCEDENCIA DEL CRÉDITO POR GASTOS RELACIONADOS CON LA EDUCACIÓN ESTABLECIDO EN EL ARTICULO 55 TER DE LA LEY SOBRE IMPUESTO A LA RENTA. Fuente: Subdirección de Fiscalización	54
<b>RESOLUCIÓN EXENTA SU N° 23 DEL 21 DE FEBRERO DEL 2013.</b> MODIFICA PLAZO PARA LA PRESENTACIÓN DE DECLARACIONES JURADAS QUE	

INDICA. Fuente: Subdirección de Fiscalización	60
<b>RESOLUCIÓN EXENTA SU N° 22 DEL 20 DE FEBRERO DEL 2013.</b> RESOLUCIÓN N° 20 DEL 19.02.2013, QUE AUTORIZA COMO EMISORES DE DOCUMENTOS TRIBUTARIOS ELECTRÓNICOS Y BOLETAS ELECTRÓNICAS A CONTRIBUYENTES QUE SEÑALA. Fuente: Departamento de Atención y Asistencia de Contribuyentes	61
<b>RESOLUCIÓN EXENTA SII N° 21 DEL 19 DE FEBRERO DEL 2013.</b> AUTORIZA A INSTITUCIONES SIN FINES DE LUCRO, COMO RECEPTORAS DE ALIMENTOS CUYA COMERCIALIZACIÓN SEAINVIABLE. Fuente: Departamento de personas y de micro y pequeñas empresas	62
<b>RESOLUCIÓN EXENTA SII N° 20 DEL 19 DE FEBRERO DEL 2013.</b> AUTORIZA COMO EMISORES DE DOCUMENTOS TRIBUTARIOS ELECTRÓNICOS Y BOLETAS ELECTRÓNICAS A CONTRIBUYENTES QUE SEÑALA. Fuente: Departamento de Atención y Asistencia de Contribuyentes	64
<b>RESOLUCIÓN EXENTA SU N° 19 DEL 12 DE FEBRERO DEL 2013.</b> RECTIFICA LISTA ANEXA QUE CONTIENE RESOLUCIÓN N° 04 EXENTA, DE 2013. Fuente: Subdirección de Avaluaciones	68
<b>RESOLUCIÓN EXENTA SII N° 18 DEL 12 DE FEBRERO DEL 2013.</b> AUTORIZA A AUTOGASCO S. A. PARA EMITIR COMPROBANTES DE ENTREGA DE VENTAS DE GAS VEHICULAR, REALIZADAS MEDIANTE EL EMPLEO DE TARJETAS RECARGABLES PREVIAMENTE PAGADAS Y DOCUMENTADAS TRIBUTARIAMENTE, EN LA FORMA Y CONDICIONES QUE INDICA. Fuente: Departamento de Atención y Asistencia de Contribuyentes	69
<b>RESOLUCIÓN EXENTA SII N° 17 DEL 12 DE FEBRERO DEL 2013.</b> E STABLECE FORMA DE DAR CUMPLIMIENTO A LAS OBLIGACIONES DISPUESTAS EN LOS ARTÍCULOS 5º INCISO FINAL Y 21 DE LA LEY N° 20.241 2008, MODIFICADA POR LA LEY 20.570, DE 2012, EN VIRTUD DE LA AL LOS CONTRIBUYENTES QUE UTILICEN EL BENEFICIO SEÑALADO EN ESTA LEY DEBEN INFORMAR AL SERVICIO DE IMPUESTOS INTERNOS, ELLA PARTE DE LOS DESEMBOLSOS EFECTUADOS EN CONTRATOS Y O PROYECTOS DE INVESTIGACIÓN Y DESARROLLO QUE NO HAYA SIDO FINANCIADA CON RECURSOS PÚBLICOS. DEJA SIN EFECTO RESOLUCIÓN EX SII N° 130, DE 2008. Fuente: Departamento de Medianas y Grandes Empresas	73
<b>RESOLUCIÓN EXENTA SU N° 16 DEL 06 DE FEBRERO DEL 2013.</b> AUTORIZA A PROCEDER CONFORME AL MODELO DE OPERACIÓN DE CONTABILIDAD ELECTRÓNICA A CONTRIBUYENTES QUE SEÑALAN. Fuente: Departamento de Atención y Asistencia de Contribuyentes	79
<b>JURISPRUDENCIA ADMINISTRATIVA</b>	
<b>RENTA - ACTUAL LEY SOBRE IMPUESTO A LA - ART. 59°, N° 1 – OFICIO N° 287, DE 2008. (ORD. N° 323, DE 20.02.2013).</b> Calificación de actividad financiera a entidad que se indica, para efectos de la aplicación del inciso final, del N° 1, del artículo 59 de la Ley sobre Impuesto a la Renta	83
<b>RENTA - ACTUAL LEY SOBRE IMPUESTO A LA - ART. 31°, N° 9 - OFICIOS N°s. 3.274, DE 1995, 350, DE 2010 Y 1.961, DE 2011. (ORD. N°322, DE 20.02.2013).</b> Tratamiento tributario de los desembolsos incurridos en la construcción de obras en terreno ajeno, en virtud de servidumbres constituidas al efecto	86
<b>RENTA-ACTUAL LEY SOBRE IMPUESTO A LA-ART. 14°, LETRA A, N° 1, LETRA C), ART. 41° A), ART. 41° C). (ORD. N° 283, DE 14.02.2013).</b> Crédito por impuestos pagados en el extranjero, en caso de división de una sociedad	88
<b>RENTA-ACTUAL LEY SOBRE IMPUESTO A LA-ART. 29°, ART. 34° BIS - LEY N° 20.378, DE 2009, ART. 12°. (ORD. N° 282, DE 14.02.2013).</b> Tratamiento tributario del aporte especial para el transporte y conectividad, establecido en la letra a) del artículo cuarto transitorio de la Ley N° 20.378	91
<b>VENTAS Y SERVICIOS - NUEVO TEXTO - ACTUAL LEY SOBRE IMPUESTOS A LAS - D.L. N° 2.552, DE 1979 - D.L. N° 910, DE 1975, ART. 21 - DECRETO N° 2, DEL MINISTERIO DE VIVIENDA Y URBANISMO, DE 2011 - DECRETO N° 150, DEL MINISTERIO DEL INTERIOR DE 2010 – CIRCULAR N° 52, DE 2008 (ORD. N° 290, DE 14.02.2013).</b> Consulta sobre procedencia de aplicar el Art. 21° del D.L. N° 910, de 1975, a contratos generales de construcción, referidos a viviendas, respecto de las cuales, conforme al Art. Transitorio, del Decreto N° 2, publicado en el D.O. de 24/3/2011, del Ministerio de Vivienda y Urbanismo, se puede solicitar el permiso de edificación en forma simultánea con la recepción definitiva de las obras	94
<b>VENTAS Y SERVICIOS - NUEVO TEXTO - ACTUAL LEY SOBRE IMPUESTO A LAS - ART. 12°, LETRA E), N° 16, ART. 36° - RES. EX. N° 2.511, DE 2007. (ORD. N° 289, DE 14.02.2013).</b> Procedencia de autorizar alicitud de devolución de exportación a contribuyente, que teniendo una DUS, que acreditada que sus servicios son de exportación, ellos no cumplen con los requisitos establecidos en la Res. Ex. N° 2.511, del Servicio Nacional de Aduanas, para ser calificados como tal..	97



**VENTAS Y SERVICIOS - NUEVO TEXTO - ACTUAL LEY SOBRE IMPUESTOS A LAS - ART. 15, N° 1; ART. 21 N° 2 Y 3; Y ART. 57 - OFICIOS N° 362, 1219 Y 1.220 DE 2010 (ORD. N° 218, DE 01.02.2013).** Procedencia de emitir notas de crédito o débito en una operación a plazo pactada en moneda extranjera por diferencias producidas por variaciones en el tipo de cambio, cuando ambos contribuyentes llevan contabilidad en moneda extranjera 100

**VENTAS Y SERVICIOS - NUEVO TEXTO - ACTUAL LEY SOBRE IMPUESTOS A LAS - ART. 23, N° 5 - REGLAMENTO IVA, ART 43 (ORD. N° 217, DE 01.02.2013).** Proporcionalidad de crédito fiscal aplicable en la adquisición de bienes destinados a las actividades realizadas por Buses S.A 102

---

#### JURISPRUDENCIA JUDICIAL

**CÓDIGO TRIBUTARIO - ARTÍCULO 97 N°4° INCISOS PRIMERO Y SEGUNDO - CÓDIGO DE PROCEDIMIENTO PENAL - ARTÍCULO 546 N° 2.** La causal segunda del artículo 546 del Código de Procedimiento Penal es la vía procesal adecuada para develar problemas de significación jurídica de los hechos comprobados, cuando de ello se sigue una sanción por un tipo penal que no es aplicable al caso concreto. CORTE SUPREMA - SEGUNDA SALA —11.04.2012 – ROL 10.150-2011 105

**CÓDIGO TRIBUTARIO - ARTÍCULOS 97 N° 4 INCISO 1°, 111 Y 112 - CÓDIGO PENAL - ARTÍCULO 11 NÚMEROS 7 Y 9.** La agravante contemplada en el artículo 111 del Código Tributario, consistente en el uso de documentación falsa, al constituirse en un supuesto del ilícito contemplado en el artículo 97 N°4 inciso primero del Código Tributario, no puede ser considerada como causal de agravación al momento de regularse la pena aplicable al referido delito. EX TERCER JUZGADO DEL CRIMEN DE SAN MIGUEL - 29.06.2011 - ROL 73.125 109

**CÓDIGO TRIBUTARIO - ARTÍCULO 97 N° 4 INCISO 2o.** En materia penal, una cuestión de procesabilidad no requiere ser invocada por la parte a quién beneficia sino que puede y debe ser examinada siempre por el tribunal del fondo. CORTE SUSPREMA-SEGUNDA SALA- 11.07.2012-ROL 3931-2012 117

**CÓDIGO TRIBUTARIO - ARTÍCULO 97 N° 9.** No se puede determinar la existencia de comercio clandestino si no se cumple con la condición que la ley establece. cuál es que dicha actividad haya sido efectiva. CORTE SUPREMA – SEGUNDA SALA- 18.04.2012-ROL 1860-2011 122

**CODIGO TRIBUTARIO - ARTÍCULO 97 N°9 - CÓDIGO PROCESAL PENAL - ARTÍCULO 407.** El bien jurídico protegido por la norma del artículo 97 N° 9 Código Tributario es el orden público económico, orden que resulta quebrantado por la clandestinidad de las acciones mercantiles sean estas lícitas o ilícitas. CORTE DE APELACIONES DE VALDIVIA - 20.01.2012 - ROL 23-2012 128

---

#### PUBLICACIONES DIARIO OFICIAL

Publicaciones de interés tributario aparecidas en el Diario Oficial durante el mes de diciembre de 2012 135

---

#### CALENDARIO TRIBUTARIO

IMPUESTOS A LA RENTA, VENTAS Y SERVICIOS, TIMBRES Y ESTAMPILLAS 145  
 UNIDAD TRIBUTARIA MENSUAL E ÍNDICES AL CONSUMIDOR 147  
 PORCENTAJES DE ACTUALIZACIÓN CORRECCIÓN MONETARIA 148

**Gaceta Jurídica.** Santiago, (390), diciembre 2012



## EDITORIAL

Recuento Jurisprudencial 3

## DOCTRINA: ESTUDIOS, NOTAS Y COMENTARIOS

Transparencia en las municipalidades  
Gladys Camacho Cepeda 7

## JURISPRUDENCIA JUDICIAL

### DERECHO PÚBLICO

#### Corte Suprema

#### ACCESO A LA INFORMACIÓN

I.Publicidad de los actos, resoluciones, fundamentos y procedimientos de los órganos del Estado. Derecho de acceso a la información. II. Negativa de la autoridad a entregar la información no acarrea sanción. Sanciones contempladas para la autoridad que no entrega la información requerida exigen que la resolución se encuentre ejecutoriada 25

#### RESPONSABILIDAD DEL ESTADO (ERROR MÉDICO)

Indemnización de perjuicios. Compresa dejada en el abdomen del paciente. I.Obligación del médico cirujano de cumplir los procedimientos quirúrgicos y protocolos operativos. Negligencia en el desarrollo de labores anexas a la intervención quirúrgica. II. Indemnización del daño moral en sede contractual. III. Responsabilidad de los servicios de salud. IV. Alcance del principio iura novit curit. 32

#### DECLARACIÓN DE ERROR JUDICIAL

I. Plazo de prescripción de la solicitud de declaración previa de error judicial. Seis meses contados desde que queda ejecutoriada la sentencia absolutoria. II. Actuaciones del Ministerio público no pueden configurar error judicial. Actuaciones del Ministerio Público dan lugar a la responsabilidad administrativa del Estado. 35

#### INDEMNIZACION DE PERJUICIOS

Accidente de tránsito en carretera concesionada. I. Responsabilidad por accidentes en rutas concesionadas no es de carácter objetivo. Responsabilidad del concesionario de obra pública se rige por el derecho común. Cumplimiento de las obligaciones por parte del concesionario. Negligencia del conductor. Responsabilidad del Estado. II. Voto disidente 40

#### RECURSO DE PROTECCIÓN (ARTÍCULO 19 N° 2 CPR)

Solicitud de espacio costero marino de los pueblos originarios. Rechazo parcial de la reclamación de la comunidad indígena fundada en antecedentes no previstos en la ley N° 20.249. Incumplimiento de la obligación de fundamentar el acto administrativo. Vulneración de la igualdad ante la ley. 43

#### Corte de Apelaciones

#### ACCESO A INFORMACIÓN PÚBLICA

Solicitud de remisión de correos electrónicos remitidos entre autoridades. Comunicación que puede contener datos privados del usuario. Inviolabilidad de la correspondencia. Protección de la vida privada. Deliberaciones que pueden estar protegidas por el secreto profesional 53

<b>ACCESO A LA INFORMACIÓN</b> Reclamo por denegación de acceso a información pública. Asimilación de Conaf a servicio público para efectos de aplicación de la ley N° 20.285. Efectos limitados de sentencia del Tribunal Constitucional	<b>62</b>
<b>RESPONSABILIDAD CIVIL EXTRACONTRACTUAL DE LA ADMINISTRACIÓN DEL ESTADO</b> Responsabilidad por falta de servicio. Calidad de garante de Superintendencia de Valores y Seguros, con motivo de incumplimiento de sus deberes de fiscalización sobre agentes del mercado financiero (voto disidente)	<b>71</b>
<b>ACCESO A LA INFORMACIÓN</b> I. Denegación de acceso a información pública por causal de artículo 21.1 de ley N° 20.285. II. Patente municipal como acto terminal cuyo contenido y fundamentos pueden ser conocidos por el público. Publicidad que no afecta los derechos de las personas ni el debido cumplimiento de las funciones del órgano	<b>73</b>
<b>NULIDAD DE DERECHO PÚBLICO</b> I. Requisitos de procedencia de la nulidad de derecho público. II. Facultad del director nacional de aduanas de interpretar la normativa aduanera. Interpretación no debe apartarse de aquella efectuada con anterioridad por el mismo servicio	<b>75</b>
<b>DERECHO CIVIL</b>	
<b>Corte Suprema</b>	
<b>INDEMNIZACIÓN DE PERJUICIOS</b> I. Incumplimiento de la obligación de fundamentar las sentencias. II. Requisitos de la responsabilidad por el hecho ajeno. Responsabilidad del padre por el hecho de su hijo. Gastos ocasionados por la hospitalización de urgencia. Isapre que se subroga en los derechos y acciones del beneficiario	<b>77</b>
<b>CONSTITUCIÓN DE SERVIDUMBRE</b> Concepto, características y requisitos de la servidumbre de tránsito. Predio debe encontrarse totalmente desprovisto de salida al camino público. Lotes subdivididos de un predio que cuentan con salida al camino público. Comunicación dificultosa con el camino público impide la constitución de la servidumbre de tránsito	<b>84</b>
<b>EXCEPCIÓN DE INCOMPETENCIA</b> Indemnización de perjuicios. Partes que estuvieron vinculadas mediante relación laboral. Problema relacionado con las cotizaciones previsionales de la demandante. Asunto que escapa del ámbito netamente laboral. Competencia del juzgado civil	<b>96</b>
<b>DERECHO CIVIL - SUBSECCIÓN DERECHO DE FAMILIA</b>	
<b>Corte Suprema</b>	
<b>DIVORCIO</b> Compensación económica. Menoscabo económico. Protección del cónyuge más débil. Dedicación al cuidado de los hijos y a las labores del hogar común. Postergación profesional y contribución al desarrollo del marido por la dedicación preferente a los hijos	<b>98</b>
<b>CUIDADO PERSONAL HIJOS</b> Padres separados de hecho. Madre tiene cuidado personal de los hijos. No se configura vulneración de la garantía constitucional de la igualdad ante la ley.	<b>108</b>
<b>DIVORCIO</b> Requisitos procedencia divorcio por voluntad unilateral. Contrayente demandado tiene posibilidad de enervar la acción de divorcio si se acredita incumplimiento de obligaciones alimenticias	<b>110</b>
<b>Corte de Apelaciones</b>	
<b>INDEMNIZACIÓN DE PERJUICIOS</b> I. Requisitos de la responsabilidad contractual. II. Daño moral debe ser real. Exigencia de acreditar el daño moral	<b>115</b>
<b>RESPONSABILIDAD DE CÓNYUGE POR OCULTACIÓN Y DISTRACCIÓN DOLOSA DE BIENES SOCIALES</b> I. Plazo de prescripción extintiva se computa desde la perpetración del acto y no se suspende. II. Requisitos para que haya ocultación o distracción de bienes sociales. Sociedad constituida durante la vigencia de la sociedad conyugal. Participación societaria de cónyuge ingresa al haber social. Cesión dolosa de los derechos sociales por parte del ex cónyuge	<b>118</b>
<b>INDEMNIZACIÓN DE PERJUICIOS</b> Responsabilidad contractual. I. Contrato de mandato. II. Concepto y requisitos de la costumbre mercantil. III. Relación entre el mandato y la cuenta corriente mercantil. Reservas particulares deben tener la entidad suficiente para restringir el actuar del mandatario. Aplicación práctica del contrato y costumbre mercantil. Principio de accesoriedad en materia mercantil	<b>130</b>

**DIVORCIO POR CULPA**

Causal de transgresión grave y reiterada del deber de fidelidad. Relación extramarital de uno de los cónyuges que tiene lugar después de la separación. Infidelidad verificada cuando ya no existe ánimo de convivencia. (Rechazada)

132

**DECLARACIÓN DE SUSCEPTIBILIDAD DE ADOPCIÓN**

Interés superior del adoptado. Adopción procede si ningún integrante de la familia biológica puede hacerse cargo del menor. Improcedencia consecuente de dictar sentencia sin considerar el informe respecto de la abuela, si padres carecen de habilidades parentales. Aplicabilidad al caso de arts. 5o y 7o de Convención de Derechos del Niño

136

**DERECHO PENAL****CELEBRACIÓN DE CONTRATO SIMULADO EN PERJUICIO DE TERCEROS**

Apariencia de un negocio jurídico que no existe o distinto de aquel que realmente se ha llevado a cabo. Intención precisa de perjudicar a un tercero ajeno al contrato. Sustracción de un bien con la finalidad de eludir el embargo. Relación de causalidad entre la simulación y el perjuicio

142

**DERECHO PENAL - CORTE DE APELACIONES****DELITO DEL ARTÍCULO 39 N° 2 DE LA LEY N° 20.190**

I. Nueva legislación sobre prenda sin desplazamiento. Principio de retroactividad de la ley penal más favorable. II. Deudor prendario y persona que tiene en su poder la cosa prendada, que la ocultan con la finalidad de defraudar al acreedor prendario

154

**NUEVO PROCESO PENAL****Corte Suprema****DELITO DEL ARTÍCULO 315 INCISO 2 DEL CÓDIGO PENAL**

Caso ADN Nutricom. I. Delito de peligro colectivo común. Calificación de enfermedad como grave II. Producción de un alimento peligroso para la salud de la población. Alimento que no contaba con las propiedades nutricionales que debía tener. III. Titular de la garantía del debido proceso es el imputado, no el Ministerio Público. Derechos asegurados por la Constitución lo son para las personas, no para los órganos del Estado

161

**SUSPENSIÓN DE LA PRESCRIPCIÓN DE LA ACCIÓN PENAL**

Formalización de la investigación no es la única actuación que suspende la prescripción. Suspensión de la prescripción desde que el procedimiento se dirige contra el hechor. Requerimiento en procedimiento simplificado tiene la virtud de interrumpir la prescripción

164

**HOMICIDIO DE CARABINEROS EN ACTO DE SERVICIO**

I. Facultad del tribunal de asignar una calificación jurídica distinta a la imputada. Descripción fáctica de los hechos en la acusación que atribuye responsabilidad por coautoría directa. II. Causal de nulidad de omitir alguno de los requisitos de la sentencia. Descripción de la vestimenta sólo constituye un indicio para tener por reconocido a un sujeto. Necesidad de describir físicamente al imputado

170

**NUEVO PROCESO PENAL - CORTE DE APELACIONES****RECURSO DE AMPARO.**

Determinación de la huella genética para inclusión en el registro de condenados no constituye sanción penal sino medida administrativa. Personas de la etnia mapuche exentas de ser incluidas en el registro de condenados. Respeto a Libertad personal y seguridad individual.

191

**TENENCIA DE ARMA DE FUEGO PROHIBIDA**

Atenuante de reparación celosa del mal causado. Su improcedencia respecto de peligro abstracto

197

**CONDUCCIÓN BAJO LA INFLUENCIA DEL ALCOHOL**

que trae aparejada suspensión de la licencia de conducir por tres meses. Sus condicional del procedimiento. Improcedencia de suspender la licencia por un plazo superior al establecido en la Ley de Tránsito

202

**CONTRABANDO IMPROPIO**

I Convicción necesaria para condenar. Fundamento de la acción civil en el proceso penal. II. Voto disidente: admisibilidad de ley penal en blanco en materia aduanera. Inscripción de vehículo omitiendo su condición de hechizo, para burlar prohibición penal. Prescripción de corto plazo no se suspende

205

**INJURIAS**

Procedimiento simplificado por delito de acción penal privada. Nulidad del no consagrada para transgresión de normas sobre suspensión de audiencias. Procedimiento simplificado. II. Exigencia relativa al dolo en el delito de injurias. Publicidad de las expresiones inferidas por causas ajenas a la voluntad del Jubilado

207

**DERECHO DEL TRABAJO**

**Corre Suprema****DESPIDO INDIRECTO**

Alcance del antiguo artículo 64 del Código del Trabajo. Responsabilidad subsidiaria de la obra. Obligaciones laborales y previsionales a que está obligado el dueño de la obra. Exclusión de las indemnizaciones por término de contrato

209

**DERECHO DEL TRABAJO - SUBSECCIÓN REFORMA LABORAL - CORTE SUPREMA****DESPIDO INJUSTIFICADO**

I Notaría difiere de la definición y finalidad de la empresa. Nuevo titular no asume, antes de la ley N° 20.510, las obligaciones legales y/o previsionales que eran de cargo de su antecesor. Improcedencia de aplicar todo el estatuto laboral a los trabajadores de las notarías, conservadores y archivos judiciales. II. Voto disidente

216

**NULIDAD DE DESPIDO**

Finalidad de la sanción de nulidad de despido. Procedencia de la sanción cuando el empleador retiene y no entera los fondos en el organismo respectivo. Distracción de dineros que no pertenecen al empleador. Sentencia que reconoce una remuneración superior a la estipulada en el contrato de trabajo. Nulidad de despido no puede aplicarse al empleador que no retiene

223

**DESPIDO INJUSTIFICADO Y NULIDAD DE DESPIDO**

Trabajo en régimen de subcontratación. Responsabilidad de la empresa principal no se extiende a la nulidad de despido. Interpretación y aplicación restrictiva de la sanción de nulidad de despido. Responsabilidad solidaria y subsidiaria de la empresa principal. Ámbitos que comprende la responsabilidad de la empresa principal

230

**DERECHO DEL TRABAJO - CORTE DE APELACIONES****NULIDAD DE DESPIDO**

I. Finalidad y alcance de la sanción de nulidad de despido. II. Empleador declarado en quiebra. Aplicación de las normas del procedimiento concursal. Nulidad de despido no se aplica en caso de quiebra. Masa no puede gravarse con obligaciones mayores a las determinadas a la fecha de la declaratoria de quiebra

241

**DESPIDO INJUSTIFICADO**

Contrato por obra o faena. Indemnización del lucro cesante. Carácter laboral de la indemnización del lucro cesante. Trabajo en régimen de subcontratación. Remuneraciones dejadas de percibir ilegítimamente. Responsabilidad solidaria de la empresa principal

248

**ACCIÓN DE TUTELA LABORAL, DESPIDO INJUSTIFICADO Y COBRO DE PRESTACIONES LABORALES**

I. Beneficio de semana corrida. Semana corrida no se ha hecho extensiva a quien recibe remuneración mixta que no se devenga por día. II. Garantía de indemnidad no comprende las represalias ejercidas contra el trabajador que no acepta una modificación contractual

255

**DESPIDO INJUSTIFICADO**

Causal de necesidades de la empresa. Carácter objetivo y ajeno a la voluntad de las partes de la causal. Costo de la transformación, fusión o modificación de prestación de servicios de la empresa no puede traspasarse al trabajador. Protección de la estabilidad en el empleo

257

**DESPIDO INJUSTIFICADO**

Causal de incumplimiento grave de las obligaciones contractuales. Necesidad de acreditar la intervención directa y personal del trabajador en los hechos constitutivos de la causal. Incumplimiento que no reviste el carácter de grave

259

**DERECHO TRIBUTARIO****Corte Suprema****RECLAMACIÓN TRIBUTARIA (REFERIDA A EXPROPIACIÓN)**

Indemnización por expropiación no constituye renta ni incremento patrimonial. Ingreso constitutivo de renta. Indemnización corresponde al daño patrimonial efectivamente causado. Indemnización subroga al bien expropiado

261

**RECLAMACIÓN TRIBUTARIA (RELATIVA IMPUESTO A LA RENTA)**

I. Impuesto recuperado por empresa que no lo soportó. Ingreso constitutivo de renta II. Atraso imputable al Estado no permite el cobro de intereses moratorios. Procedencia de aplicar reajustes durante el período de tiempo en que se desarrolló el proceso anulado .Fundamento de los intereses y de los reajustes

269

**RECLAMACIÓN TRIBUTARIA (INTERESES MORATORIOS DEVENGADOS DURANTE PROCESO ANULATORIO)**

I. Agregados que debieron incluirse en la base imponible para el cumplimiento de las obligaciones tributarias. II. Intereses moratorios. Atraso imputable al Estado no permite el cobro de intereses moratorios. Procedencia de aplicar reajustes durante el período de tiempo en que se desarrolló el proceso anulado. Fundamento de los intereses y de los reajustes

277

**Corte de Apelaciones****DELITO DEL ARTÍCULO 97 N° 4 DEL CÓDIGO TRIBUTARIO**

Tentativa de entrega o facilitación de facturas falsas, para incrementar crédito fiscal

279

**DERECHO COMERCIAL****Corte Suprema****COBRO DE PAGARÉ**

Término de emplazamiento. Ejecutado domiciliado en una comuna distinta de la que sirve de asiento al tribunal, pero dentro de su territorio jurisdiccional. Requerimiento de pago efectuado en la oficina de ministro de fe. Ubicación de la oficina del ministro de fe dentro de la comuna de asiento del tribunal no reduce el plazo para oponer excepciones

**284****REGISTRO DE MARCA (SOLICITUD)**

Distintividad adquirida. Posibilidad de registrar un signo que no es intrínsecamente diferenciable. Práctica del mercado prima sobre la concurrencia de causales de irregistrabilidad y la ausencia abstracta de distintividad

**286****INDEMNIZACIÓN DE PERJUICIOS CONFORME A LA LEY DE PROPIEDAD INDUSTRIAL**

Exigencia del derecho de propiedad industrial del titular haya sido lesionado. Actor debe probar la lesión del derecho invocado. Demás sanciones contempladas requieren los mismos presupuestos que la acción indemnizatoria

**292****PATENTE DE INVENCION**

I. Requisitos para patentar una invención. Nivel inventivo. II. Defectos de formalización del recurso de casación en el fondo. Solicitud que carece de nivel inventivo

**297****Corte de Apelaciones****INFRACCIÓN A LA LEY N° 19.496**

Derecho a la triple opción del consumidor. Plazo para ejercerlo. Reparación gratuita del producto. Derecho que nace cada vez que el consumidor vuelve a decepcionar el producto

**302****PROTECCIÓN AL CONSUMIDOR**

Noción amplia de consumidor en ley N° 19.496, centrada en destinatario final. Del bien o servicio. Consumidor es tanto quien adquiere el bien o servicio como quien lo utiliza y disfruta. Consumidor jurídico y consumidor material. Legitimación activa de quien ejerce acción de interés individual, pero en interés general de los consumidores

**306****JURISPRUDENCIA DEL TRIBUNAL CONSTITUCIONAL**

Sentencia del Tribunal Constitucional recaída en Control Preventivo y Obligatorio de Constitucionalidad, del proyecto de ley que establece el Sistema de Elecciones Primarias para la nominación de candidatos a Presidente de la República, Senadores, Diputados y Alcaldes. STC Rol N° 2324/2012, de 20 de noviembre de 2012

**313****JURISPRUDENCIA ADMINISTRATIVA**

I. Acto y procedimiento administrativo. Control. Multa impuesta por infracción a la ley N° 18.892. Organismo competente. Prescripción

**327**

II. Empleo público. Funcionario de carabinero condenado por crimen y beneficiado con libertad vigilada no se encuentra afecto a inhabilidad para continuar en servicio

**332**

III. Acto y procedimiento administrativo. Control. Evaluación de impacto ambiental. Modificación de resolución de calificación ambiental

**335**

IV. Empleo público. Procede que contratados a honorarios custodian bienes del estado. Rendición de caución. Responsabilidad civil por daños en bienes estatales

**339**

V. Acto y procedimiento administrativo. Error de Servicio de Registro Civil e Identificación al tramitar una posesión efectiva. Competencia de tribunales de justicia. Anotación en registro nacional de testamentos

**341**

VI. Acto y procedimiento administrativo. Superintendencia del medio ambiente. Utilización de medios electrónicos para elaboración de actas de fiscalización

**343****RESEÑA LEGISLATIVA****349****RECENSIÓN O RESEÑA****357**

**Manual Consultas Tributarias.** Santiago, 36(423), marzo 2013**Contingencia Tributaria**

11

**Declaración Jurada N° 1887**

Análisis, en base a consultas y respuestas, de la confección, preparación y envío de la declaración jurada en referencia, sobre sueldos, otros componentes de la remuneración y retenciones del Impuesto Único de Segunda Categoría.

**Tema de Colección**

21

**Operación Renta AT - 2013**

Análisis de las modificaciones y de las nuevas temáticas que se deben observar para este proceso de declaración de renta. Instrucciones para cada una de las líneas y recuadros del Formulario 22 y principales aspectos que se deben tener presente al momento de presentar la información ante el Servicio de Impuestos Internos.

**Actualidad**

695

Circulares, oficios y resoluciones del mes  
Jurisprudencia Judicial

697  
713

**Manual Consultas Tributarias.** Santiago, 36(424), abril 2013**Contingencia Tributaria**

11

**Situaciones de FUT y su solución en el llenado del Recuadro N°6**

Análisis, en base a ejercicios, de la confección, preparación y llenado del Recuadro N° 6 de FUT. A partir de 6 casos, el "los transmite su experiencia en cuanto a la confección del Registro FUT.

**Tema de Colección**

17

**Casos de Renta Líquida Imponible, Capital Propio Tributario FUT**

A través de diversos ejercicios prácticos usted encontrará casos concretos de determinaciones tributarias aplicables para este año tributario 2013.

**Actualidad**

77

Circulares, oficios y resoluciones del mes

79

Jurisprudencia Judicial

91

Diario Oficial

105

**Reseña Legislativa.** Santiago, (1083), 15 marzo 2013**MODIFICA EL SISTEMA DE PRIMARIAS Y EL SISTEMA ELECTORAL**  
**Boletín 8819-06**

Con discusión inmediata se tramita este proyecto de ley, que efectúa modificaciones puntuales



pero importantes a todo el sistema electoral, incluyendo elecciones primarias, con el objeto de solucionar diversos problemas prácticos y de interpretación que presentan las normas vigentes. Es importante que se proponga depurar el padrón electoral y se utilicen ampliamente los medios informáticos. La capacitación obligatoria de quienes actúen como vocales por primera vez es positiva. Se echa de menos la posibilidad de votar anticipadamente, como se usa en otros países, y que probablemente se pueda acometer una vez que se supere la urgencia derivada de las elecciones primarias del mes de junio.

**Reseña Legislativa.** Santiago, (1084), 22 marzo 2013

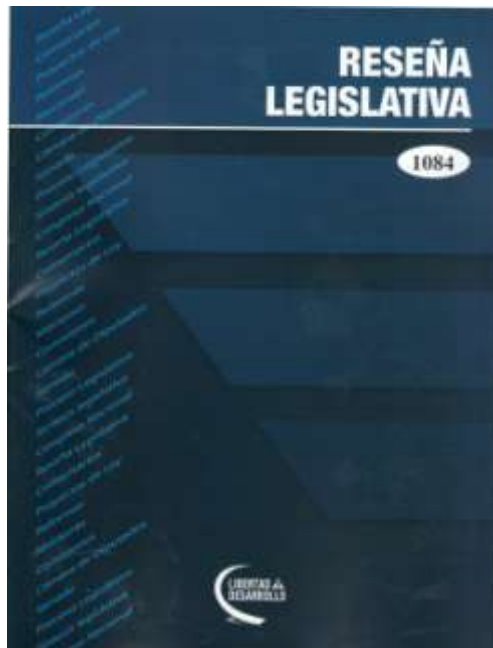

#### **ACREDITACIÓN DE INSTITUCIONES DE EDUCACIÓN SUPERIOR**

**Boletín 8774-04**

Se sustituye la actual Comisión Nacional de Acreditación (15 miembros) por una Agencia Nacional de Acreditación, con cinco miembros, de los cuales uno es nombrado exclusivamente por el Presidente de la República y los otros cuatro, con participación del Senado. La acreditación tendrá por objeto la comprobación de estándares mínimos para el desarrollo del proyecto educativo, pero estará vinculada a la obtención de recursos estatales, lo que no parece conveniente.

**Reseña Legislativa.** Santiago, (1085), 28 marzo 2013



#### **DOCUMENTOS Y FIRMA ELECTRÓNICOS**

**Boletín 8466-07**

La ley vigente sobre documentos electrónicos ha presentado problemas prácticos y vacíos que han limitado su aplicación. El proyecto de ley tiene por objeto superar esas limitaciones y favorecer una más amplia utilización de la firma electrónica, en sus distintas modalidades.

**Reseña Legislativa.** Santiago, (1086), 5 abril 2013



**SEGUROS: SUPERVISIÓN BASADA EN RIESGO**  
**Boletín 7958-05**

El riesgo proveniente de los activos de la compañía y el riesgo operacional (además del riesgo técnico) son un instrumento importante para la estabilidad y el desarrollo sustentable de la industria aseguradora. La pregunta es si ello se reflejaría en primas más bajas para los afiliados.

**Reseña Legislativa.** Santiago, (1082), 8 marzo 2013

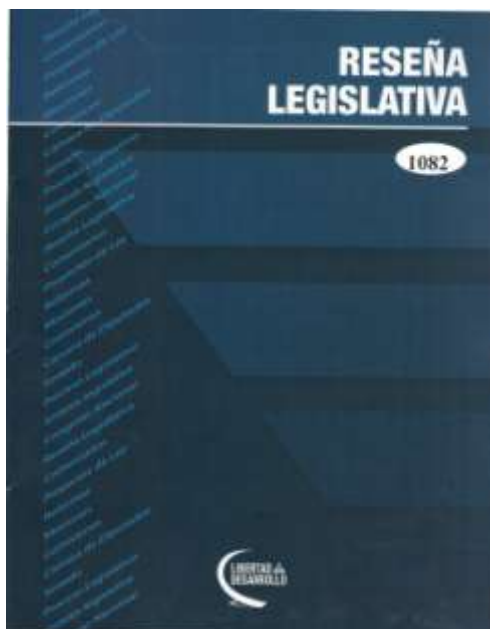

**ESTABLECE LA OBLIGACION DE INFORMAR A LA COMUNIDAD POR PARTE DEL MINISTERIO PÚBLICO** Boletín 8724-07

1

Si bien es conveniente que la comunidad de informe sobre el desempeño y resultado de los Fiscales, lo cierto es que actualmente ya existen esos mecanismos y duplicarlos solo sería Aumentar los costos.

**PROPIEDAD DE LAS MOCIONES PARLAMENTARIAS** Boletín 8744-07

2

Algunos parlamentarios están preocupados de que no les "roben" las mociones que ellos Presentan, y proponen ampararlas mediante la propiedad intelectual, lo que no corresponde A la función legislativa.

Revista Colegio de Abogados de Chile. Concepción, 16(17), agosto 2012

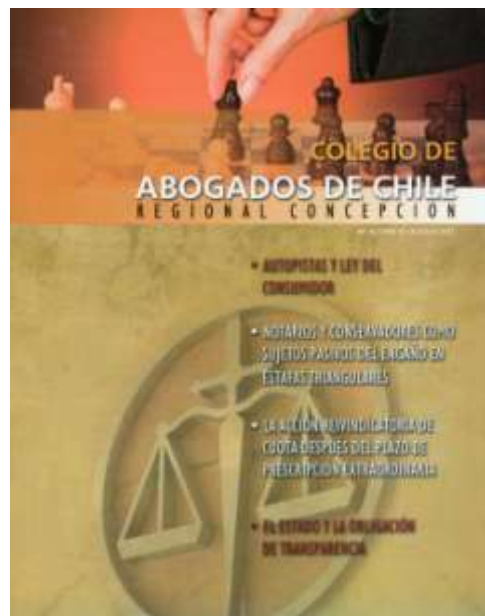

- 4 EDITORIAL
- 6 **ABOGADOS Y MÚSICA**  
CUATRO AÑOS DE LA DERECHO UDEC BIG BAND
- 9 **AUTOPISTAS Y LA LEY DEL CONSUMIDOR**
- 14 **DISCURSO DEL DÍA DEL FORO Y LA MAGISTRATURA**
- 16 **NOTARIOS Y CONSERVADORES COMO SUJETO PASIVOS DEL ENGAÑO EN ESTAFAS TRIANGULARES**
- 19 **ENTREVISTA: CARLOS MIRANDA**  
PROYECTO DE LEY QUE SIMPLIFICA EL RÉGIMEN DE CONSTITUCIÓN, MODIFICACIÓN Y DISOLUCIÓN DE LAS SOCIEDADES COMERCIALES
- 22 **LA ACCIÓN REIVINDICATORIA DE CUOTA DESPUES DEL PLAZO DE PRESCRIPCIÓN EXTRAORDINARIA**
- 27 **EL ESTADO Y LA OBLIGACIÓN DE TRANSPARENCIA**
- 31 **REFLEXIONES EN TORNO A LOS PROYECTOS DE LEY SOBRE ABORTO TERAPÉUTICO**
- 35 **CONTROL DE LA LIBRE COMPETENCIA EN REGIONES. UNA TAREA PENDIENTE**
- 39 **UNA EXPERIENCIA PRÁCTICA:**  
CONECTIVIDAD TELEMÁTICA NOTARIA – CONSERVADOR
- 41 **LANZAMIENTO NUEVO CODIGO DE ÉTICA**
- 42 **PRIMER ENCUENTRO DE PRESIDENTES REGIONALES CON EL MINISTRO DE JUSTICIA**
- 43 **VIDA SOCIAL**
- 48 **DISCURSO FÚNEBRE**

Revista de Derecho. Valparaíso, (38), 2º semestre 2009

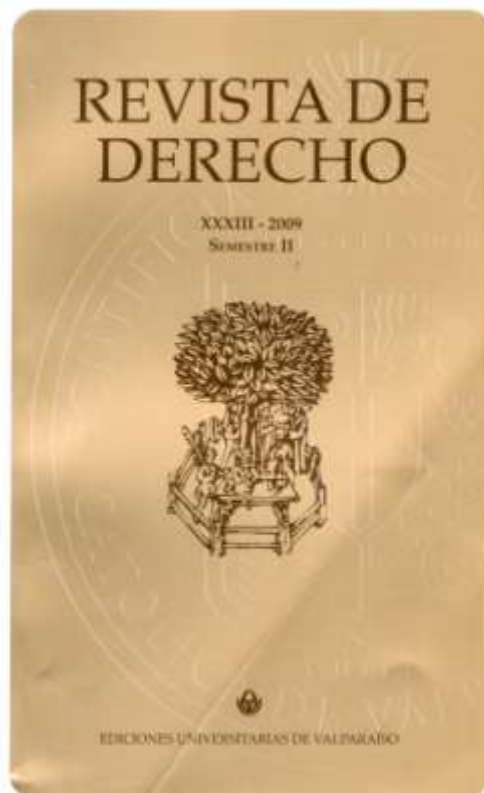

#### 1. Derecho privado

**Brantt, María Graciela**, La exigencia de exterioridad en el caso fortuito: su construcción a partir de la distribución de los riesgos del contrato ["The Requirement of Externality in the Fortuitous Case: its Determination From the Distribution of the Risks of the Contract"] [39 - 102]

**Guzmán Brito, Alejandro**, La pérdida del concepto romano de hipoteca mobiliaria en los Derechos moderno y codificado y su recuperación a lo largo de los siglos XIX y XX con especial referencia al caso de Francia ["Loss of the Roman Concept of Chattel Mortgage in Modern and Codified Laws and its Recovery During the 19th and 20th Centuries with Special Reference to the Case of France"] [103- 148]

**Quintana Villar, María Soledad**, Legislación y jurisprudencia sobre cuidado personal del niño y la relación directa y regular con él ["Legislation and Jurisprudence About Personal Care of the Child and Direct and Frequent Relationship with Him/Her"] [149- 172]

#### 2. Derecho del trabajo

**Caamaño Rojo, Eduardo**, Los efectos de la protección a la maternidad para la concreción de la igualdad de trato entre hombres y mujeres en el trabajo ["The Effects of Maternity Protection to Establish Equality of Treatment Between Men and Women at Work"] [175-214]

**Ugarte Cataldo, José Luis**, Tutela laboral de derechos fundamentales y carga de la prueba ["Labor Guardianship of Fundamental Rights and the Proof"] [215 -228]

#### 3. Derecho penal

**Fernandez Cruz, José Ángel**, La legitimación social de las leyes penales: límites y ámbito de su aplicación ["Social Legitimization of Criminal Laws: Limits and Scope of Application"] [231 - 259]

#### 4. Derecho procesal

**Bordalí Salamanca, Andrés**, El derecho fundamental a un tribunal independiente e imparcial en el ordenamiento jurídico chileno ["Fundamental Right to an Independent and Impartial Court in the Chilean Legal System"] [263 - 302]

**Coloma Correa, Rodrigo - Pino Yancovic, Mauricio - Montecinos Sanhueza, Carmen**, Fundamentación de sentencias judiciales y atribución de calidad epistémica a las declaraciones de testigos en materia procesal penal ["Basis of the Legal Rulings and Attribution as Epistemic Nature of the Statements of Witnesses in Procedural Criminal Matter"] [303 - 344]

**Delgado Castro, Jordi**, La historia de la casación civil española: una experiencia que aconseja no avanzar en el modelo de unificación de la doctrina ["The History of the Spanish Civil Cassation: an Experience that -Advises not to Advance in the Model of Unification of the Doctrine"] [345 - 367]

#### 5. Derecho constitucional

**Aldunate Lizana, Eduardo**, La distribución de potestades normativas en la

"Constitución". Potestades reglamentarias administrativas, autos acordados y facultades del fiscal nacional ["Distribution of Regulatory Authorities in the Constitution Administrative Regulatory Authorities, Agreed Proceedings and Faculties of the National Prosecutor"] [371 - 390]

**Loo Gutiérrez, Martín**, La disciplina constitucional del principio de subsidiariedad en Italia y Chile ["The principle of subsidiarity: its constitutional discipline in Italy and Chile"] [391 - 426]

#### 6. Derecho administrativo

**Ramírez Torrado, María Lourdes - Echeverría Molina, Judith**, La potestad sancionadora de las empresas de servicios públicos domiciliarios y su constitucionalidad. El caso de Colombia ["The Sanctioning Legal Authority of the House Public Services Companies and its Constitutionality the Case of Colombia"] [429 - 452]

#### 7. Derecho internacional

**Andaluz, Horacio**, La estructura del sistema jurídico boliviano y las -relaciones entre las fuentes de su Derecho según la "Constitución" vigente ["The Structure of the Bolivian Legal System and the Relationships Between the Sources of Their Law According to the Valid "Constitution"""] [455 - 496]

#### 8. Derecho eclesiástico del Estado

**Salsinas Araneda, Carlos**, El Derecho eclesiástico del Estado de Chile al tiempo del bicentenario: logros y dificultades ["The Ecclesiastical Law of the State of Chile in the Bicentenary: Achievements and Difficulties"] [499 - 533]

#### 9. Teoría del Derecho

**Mantilla Espinosa, Fabricio**, "Interpretar": ¿aplicar o crear Derecho? Análisis desde la perspectiva del Derecho privado ["Interpretation": Applying or Creating Law? Analysis from the Perspective of Private Law"] [537 - 597]

**Orrego Sánchez, Cristóbal**, La objetividad Del Derecho como función de la subjetividad/objetividad del juez ["The Objectivity of the Law as a Function of the Subjectivity/Objectivity of the Judge"] [599 - 619]

**Zúñiga Fajuri, Alejandra**, Más allá de la caridad. De los derechos negativos a los deberes positivos generales ["Beyond Charity. From Negative Rights to General Positive Duties"] [621 - 638]

#### 10. Historia del Derecho

**Lazo, Patricio**, Emprendimiento en Roma antigua: de la Política al Derecho ["Entrepreneurship in Old Rome: From Politics to Law"] [641 - 670]

#### 11. Teoría política

**García, José Francisco**, Two Traditions of Liberty? Confronting Dworkin and Hayek's Legal and Political Philosophy ["¿Dos Tradiciones Sobre la Libertad? Confrontación de la Filosofía Jurídica y Política de Dworkin y Hayek"] [673 - 698]

**Revista Laboral Chilena.** Santiago, 2-3(214), febrero - marzo 2013



#### Legislación

Ley N° 20.647. Modifica Ley N° 19.754, permitiendo la incorporación del personal de los establecimientos municipales de salud a las prestaciones de bienestar y autorizando la constitución de servicios de bienestar separados por entidad administradora. 5

Ley N° 20.649. Otorga a los funcionarios municipales que indica una bonificación por retiro voluntario y una bonificación adicional. 6

Resolución N° 23 exenta. Establece que desde el 1° de enero de 2013 el límite máximo imponible reajustado será de 70,3 unidades de fomento. 11

Resolución N° 24 exenta. Establece que desde el 1o de enero de 2013 el límite máximo imponible reajustado será de 105,4 unidades de fomento. 11

Ley N° 20.655. Establece incentivos especiales para las Zonas Extremas del país.  
Resolución N° 231 exenta. Establece desde el 1 de febrero de 2013 al 31 de enero de 2014 valores superiores e inferiores a que se refiere el artículo 25 de la ley N° 19.728. 12

#### **Jurisprudencia administrativa** **De la Superintendencia de Seguridad Social**

Dictamen N° 012929. Licencia médica. Huelga. Rechazo. Se resuelve que en caso de huelga, no corresponde autorizar licencias médicas iniciadas durante la misma, salvo por los días de reposo posteriores al paro de actividades. Lo anterior, tiene su fundamento en el artículo 377 del Código del Trabajo, que indica que durante la vigencia de la huelga, se suspende el contrato de trabajo. Así, mientras se encuentre suspendido el contrato, los trabajadores que se enfermen y que se le extienda por el facultativo una licencia médica, no tienen derecho al pago del subsidio por enfermedad, pues no deben justificar su ausencia al trabajo, salvo en el caso que cese la huelga y el trabajador siga con licencia médica. 21

Dictamen Ord. N°012936 Licencia Médica electrónica. Rechaza existencia de fuerza mayor o caso fortuito en la tramitación de licencia médica electrónica. Se determina que la licencia médica fue presentada fuera de plazo, sin comprobarse la ocurrencia de un hecho constitutivo de caso fortuito o fuerza mayor 22

Dictamen Ord. N° 012110. Cambio de funciones por licencia médica. Este organismo confirma lo decretado por el SUBCOMPIN, esto es, se declara improcedente la solicitud de cambio de funciones. Se debe tener presente que la COMPIN respectiva, puede decretar el cambio de las condiciones laborales del trabajador para atender al restablecimiento de la salud de éste en cuyo caso tal dictamen es obligatorio de acatar por el empleador. 23

Dictamen Ord.N°0 12215. Maniobras de rescate de Rescate. Definición en Circular N° 2.345 sobre accidente del trabajo grave y Circular N° 2.378 que define Maniobras de Rescate, ambas de la SUSESO y concordantes con el artículo N° 76 de la Ley N°16.744, dando las pautas necesarias para que el empleador determine fácilmente un accidente grave y proceda a suspender en forma inmediata las faenas afectadas y, de ser necesario, permitir a los trabajadores evacuar el lugar de trabajo, e informar inmediatamente de lo ocurrido a la Inspección del Trabajo y a la Secretaría Regional Ministerial de Salud que corresponda. 24

Dictamen Ord. N° 008982. Subsidio incapacidad laboral. Caso de Cargas Médicas. Cargas Legales, figura de Beneficiario con Aporte. Ante una situación de doble afiliación para salud, la ley indica que "Las Instituciones podrán aceptar que el cotizante, además de sus familiares beneficiarios señalados en el inciso primero, incluyan en el contrato de salud como beneficiarios a otras personas."

#### **De la Superintendencia de Pensiones**

Oficio Ordinario N° 3789. Derecho a pensión de vejez en la ex Caja de Previsión de la Marina Mercante Nacional. 26

Oficio Ordinario N° 4226. Derecho a pensión de Invalidez del artículo 62 de la Ley N° 16.744.

#### **De la Contraloría General de la República**

Dictamen N° 5.116. Bono post laboral, solicitud fuera de plazo. No procede otorgar el bono establecido en Ley N° 20.305, por haberlo solicitado fuera de plazo, debiendo hacerlo, en las instituciones a que alude el artículo 1 ° de la citada ley, dentro de los 12 meses siguientes de cumplirse los 60 años de edad, tratándose de las mujeres, cosa que no se da en la especie por ser extemporánea. 28

Dictamen N° 4.874. Reconsideración presentada por municipalidad. Interrupción de Prescripción. Caso de profesor y procedencia de indemnización por años de servicio. Se desestima la solicitud relativa al derecho a percibir indemnización por años de servicio, según lo prescrito en el artículo 2 Transitorio de la Ley N°19.070, puesto que resulta forzoso concluir que tal requerimiento fue oportuno y eficaz para los efectos de interrumpir la prescripción. 29

Dictamen N° 4.608. Término de contrato, licencia médica, carta notificación Inspección del Trabajo. Resulta improcedente el término de una relación laboral por encontrarse el afectado con licencia médica. 29

Dictamen N° 4.004. Subsecretaría RREE. Bases de Licitación. Omisión requisitos de derecho. Omite Acreditación pago obligaciones laborales y previsionales. 31

#### **De la Dirección del Trabajo**

Dictamen Ord. N°0141/03. Estatuto Docente. Subvención Escolar Preferencial "SEP". Prórroga de Contrato de Trabajo. Procedencia. Estatuto Docente. Subvención Escolar Preferencial "SEP". Aguinaldo y Bonos Especiales otorgados a Docentes regidos por

Estatuto Docente. Procedencia.	31
Dictamen Ord. N°0069/02. La Remuneración Básica Mínima Nacional que le asiste a los docentes que prestan servicios en establecimientos educacionales dependientes de las Corporaciones Municipales, se calcula en consideración al nivel de enseñanza en que imparta sus funciones el profesional de la educación y no en relación al título que detenta.	33
Dictamen Ord. N°0068/01. Estatuto Docente: Corporación Municipal. Subvención Escolar Preferencial Asignación por Desempeño en Condiciones Díficiles. Procedencia. Estatuto Docente: Corporación Municipal. Subvención Escolar Preferencial. Asignación por Desempeño en Condiciones Díficiles. Monto. Estatuto Docente: Corporación Municipal. Subvención Escolar Preferencial. Asignación por Desempeño en Condiciones Díficiles. Financiamiento.	35
Dictamen Ord. N° 0858/007.1) Las prerrogativas que favorecen a los trabajadores que cumplen el servicio militar, contempladas en el artículo 158 del Código del Trabajo, sólo resultan jurídicamente procedentes respecto de quienes esta carga pública es impuesta con carácter de obligatoria. 2) El empleador no se encuentra obligado a otorgar permiso a la trabajadora para que se desempeñe en el servicio militar voluntario. 3) La trabajadora que se inscribe para el cumplimiento del servicio militar femenino voluntario, y a quien su empleador no ha otorgado permiso, no conserva la propiedad del empleo, ni demás derechos inherentes a su función, empleo o trabajo. 4) Si el empleador en el ejercicio de las facultades contractuales y legales, otorga permiso a la trabajadora para el cumplimiento del servicio militar voluntario, el vínculo laboral se entenderá subsistente para efectos de la antigüedad laboral, por lo que continuará devengándose el derecho a feriado legal y proporcional, debiendo el empleador pagar remuneración por éstos en la oportunidad que corresponda.	37
<b>Jurisprudencia judicial</b>	
Recurso de Unificación de Jurisprudencia. Naturaleza de la asignación de movilización para efectos del art. 172 del Código del Trabajo. UNIFICACIÓN DE JURISPRUDENCIA; E. Corte Suprema, 02/01/2013; acoge unificación (con dos votos disidentes); Que la inteligencia conjunta y sistemática que ha dado esta Corte a las disposiciones referidas -que sirve de sustento al recurso en estudio y aparece plasmada en los fallos acompañados- se aparta del alcance que los jueces de la instancia reconocen a la norma del artículo 172 CT por sobre el art. 41 del mismo cuerpo legal, y que conduce al desconocimiento de la naturaleza de la asignación de que se trata (movilización), claramente establecida en el precepto que define las remuneraciones para efectos generales, contrariándola finalmente al incluirla en la base de cálculo de los resarcimientos por término de contrato; rol 4.291-2012. Así, el término "remuneración" que se encuentra definido por la ley en el artículo 41 del cuerpo legal citado, sólo puede concluirse que para efectos de establecer la base de cálculo de las indemnizaciones legales, los estipendios a considerar deben tener la naturaleza de remuneración, que no es el caso de la asignación de movilización, pues expresamente la norma en estudio la excluye de dicho concepto. En consecuencia, habiéndose determinado por el legislador cuáles son los pagos considerados remuneraciones, a saber, las prestaciones en dinero o las especies avaluables en dinero, que tengan como antecedente el contrato de trabajo, ello no puede ser alterado por los jueces del fondo.	40
<b>Estudios</b>	
Políticas del mercado de trabajo y pobreza rural en América Latina - caso de Chile. Parte II. Jorge Echenique Larraín.	46
<b>Análisis</b>	
Nociones fundamentales sobre negociación colectiva y huelga. Parte II. La libertad sindical en el Derecho Constitucional chileno. Carlos Fuentes Puelma. Carlos Fuentes Manríquez.	54
<b>Apuntes</b>	
Responsabilidad del empresario por el hecho ajeno. III Parte. Presupuestos de Aplicación de la Responsabilidad Empresarial por Actos del Dependiente en el Derecho Chileno. Naya Mabel Flores Araya. Yuly Andrea Lucio Ahuad. Cristian Matías Sepúlveda Videla.	60
<b>Comentarios legales</b>	
La sanción del acoso laboral: crónica de una mala ley con algunas buenas intenciones. Eduardo Caamaño Rojo.	65
<b>Temas de interés</b>	
La mutación del Derecho del Trabajo en España. Notas sobre el Real Decreto de urgencia. Daniela Beatriz Marzi Muñoz.	78
<b>Consultas</b>	
Selección de Consultas de Interés.	91
<b>Datos</b>	96

**Revista Laboral Chilena.** Santiago, 4(215), abril 2013**LEGISLACION**

Decreto N° 29. Establece el presupuesto para la aplicación del Seguro Social contra Riesgos de Accidentes del Trabajo y Enfermedades Profesionales para el año 2013. 5

Decreto N° 3. Modifica decreto N° 28, de 2011, que establece componentes, líneas de acción, procedimientos, modalidades y mecanismos de control del Programa de Formación en el Puesto de Trabajo. 8

Ley N° 20.665. Otorga un Bono Solidario a las familias de menores ingresos y de clase media vulnerables. 10

**JURISPRUDENCIA ADMINISTRATIVA****De la Superintendencia de Seguridad Social**

Dictamen Ord. N° 012143. Nieto mayor de 18 años de edad, puede ser causante de asignación familiar, siempre que siga cursos regulares, reconocidos por el Ministerio de Educación. 13

Dictamen Ord. N°014349. La tardanza en administrar tratamientos médicos, no puede considerarse días perdidos en perjuicio del empleador. 13

Dictamen Ord. N° 014649. El trayecto entre el trabajo y la habitación del interesado, debe ser racional y lógico, esto es, satisfacer las necesidades reales de desplazamiento y no al mero capricho, de forma tal, que no se rompa el nexo que se supone debe existir entre el accidente de trayecto y el trabajo. 16

Dictamen Ord. N° 014654. Personal de Gendarmería se encuentra expresamente excluido de la Ley N° 16.744, por lo que deberá someterse a su propia normativa. 17

**De la Contraloría General de la República**

Dictamen Ord. N° 12.439. Funcionaria con contrato de reemplazo tiene derecho a fuero maternal. 18

Dictamen Ord. N° 7.587. Sobre procedencia de los descuentos por concepto de licencias, feriados y días administrativos efectuados en el pago de sobretiempo al personal Asistente de la Educación. 19

Dictamen Ord. N° 16.243. No procede que funcionaria del Hospital Carlos Van Burén acumule su feriado correspondiente al año 2011 por encontrarse imposibilitada de gozar de él, a causa de la dictación de la ley N° 20.545. 20

Dictamen Ord. N° 13.676. Sobre forma de hacer efectivo el permiso especial contemplado en el inciso segundo del artículo 66 del Código del Trabajo. 21

**De la Dirección del Trabajo**

Dictamen Ord. N° 1056/010. Procede incluir, entre los trabajadores no sindicalizados de la empresa Banco Estado Corredores de Seguros S.A., a aquellos que ocupan cargos de mayor jerarquía dentro de su organización, para efectos de elegir a los representantes de los trabajadores en el respectivo comité bipartito de capacitación, conforme a lo establecido en el artículo 17 de la ley N° 19.518, sobre Nuevo Estatuto de Capacitación y Empleo. 23

Dictamen Ord. N°1102/012. Complementa Dictamen N°5408/250, de 16.12.2003, en los siguientes términos: 1) El ejercicio de la facultad de convocatoria del sostenedor respecto de los docentes de un establecimiento educacional particular subvencionado conforme al



D.F.L. N°2, de 1998 del Ministerio de Educación, determina la reanudación del proceso de negociación colectiva suspendido por el inicio del período de interrupción de las actividades escolares, siempre que en el referido proceso participen sólo profesionales de la educación y se cumplan los demás requisitos copulativos previstos en el cuerpo del presente oficio. 2) Salvo la situación excepcional antes prevista en el caso de la convocatoria del empleador, el proceso de negociación colectiva suspendido durante el período de interrupción de las actividades escolares, debe reanudarse al inicio del año escolar.

25

Dictamen Ord. N° 1057/011.1) A los profesionales de la educación que prestan servicios en establecimientos de educación particular subvencionada regidos por el D.F.L. N°2, de 1998, del Ministerio de Educación, les asiste el derecho a percibir el complemento de zona previsto en el artículo 5o transitorio, inciso 6o, del D.F.L N°1, de 1997, del Ministerio de Educación, que fija el texto refundido, coordinado y sistematizado de la Ley N°19.070, que aprobó el Estatuto Docente). 2) Niega lugar a la reconsideración de la Orden de Servicio N°28, de 04.11.1991, y de la doctrina contenida, entre otros, en los dictámenes N°s 1401/048, de 06.03.1992, 2151/069, de 10.04.1992, 4197/190, de 19.07.1994. 3) Se niega lugar a la solicitud de eliminación del Tipificado de Hechos Infracionales y Pauta para aplicar Multas Administrativas, del Departamento de Inspección de este Servicio, de la infracción del artículo 5o transitorio, inciso 6o, del Estatuto Docente, por el no pago del complemento de zona, sin perjuicio de lo expuesto en el cuerpo del presente oficio.

27

Dictamen Ord. N° 0617/006.1) El contrato de trabajo de la docente doña Teresa Concha Contenla, se entenderá prorrogado por los meses de enero y febrero de 2013, en la medida que la bonificación por retiro prevista en el artículo 9° transitorio de la Ley N°20.501, le hubiere sido pagada por la Corporación de Educación de Talagante en el transcurso del mes de diciembre de 2012 cumpliéndose, además, con el requisito de antigüedad exigido en el artículo 41 bis de la Ley N° 19.070. 2 Para los efectos del cálculo del monto a pagar a Doña Teresa Concha Contenla, por la bonificación Herencia, no se debe considerar la fracción inferior a seis meses de servicios prestados a la Corporación Municipal. 3) No existe norma legal que dé derecho a la docente de que se trata a percibir, una vez terminado su contrato de trabajo, cinco meses de pago adicional a la bonificación por retiro de que se trata. 4) La solicitud para acceder al bono post laboral establecido en la Ley N°20.305, modificada por la Ley N°20.636, debe ser presentada ante la Corporación Municipal de Talagante, quien lo remitirá a la respectiva Municipalidad para que, con el mérito de los antecedentes, dicte el acto administrativo correspondiente y lo envíe al Servicio de Tesorerías para su pago, careciendo este Servicio de competencia para intervenir al respecto.

29

## JURISPRUDENCIA JUDICIAL

Acoge Recurso de Unificación de Jurisprudencia.

Acoge Recurso de Nulidad y dicta Sentencia de Reemplazo. Sanción del artículo 162 incisos 7 ° Código del Trabajo. Se unifica la jurisprudencia en el sentido que la sanción prevista en el inciso séptimo del artículo 162 del Código del Trabajo, no es posible aplicarla en el caso que el término de la relación laboral se produzca por iniciativa del trabajador ni cuando ha sido la sentencia la que ha determinado que la remuneración de éste era superior a la que percibía y respecto de esta diferencia no se han retenido ni enterado cotizaciones previsionales por parte del empleador. Por lo anterior sólo cabe concluir que no procedía la sanción en estudio y que el juez de la instancia, al declarar su procedencia infringió los incisos quinto, sexto y séptimo del artículo 162 del Texto Laboral, por lo que habrá de acogerse el recurso de nulidad en este aspecto y se dicta sentencia de reemplazo.

33

Recurso de Unificación. Corte Suprema. Acoge Unificación sobre Incompatibilidad de acciones. Autodespido. Vulneración de Derechos. La demanda de tutela deberá ser rechazada por improcedente, puesto que la acción prevista en el inciso primero del artículo 489 del Código del Trabajo, se contempla exclusivamente para el caso de un despido atentatorio de derechos fundamentales, cuando es el empleador quien ha decidido desvincular a su dependiente. Así, existiría incompatibilidad de acción de autodespido del artículo 171 Código del Trabajo con la acción de tutela de derechos del artículo 489 del código del ramo, al regular una situación especial y particular de vulneración de derechos, que opera con ocasión del despido que lleva a cabo el empleador y que considera una indemnización sancionatoria, por lo que, tal texto debe ser objeto de interpretación restrictiva, esto es, ajustado a la especificidad de la norma, descartando su aplicación a situaciones no previstas en ella, como ocurriría con la consideración del autodespido que se funda en vulneración de derechos fundamentales.

40

## ESTUDIOS

Políticas de mercado de trabajo y pobreza rural en América Latina - caso de Chile. Parte III. Jorge Echenique Larraín.

48

## ANALISIS

Nociones fundamentales sobre negociación colectiva y huelga.

Negociación colectiva y huelga en el Código del

Trabajo. III Parte

Carlos Fuentes Puelma.

Carlos Fuentes Manríquez.

53

## APUNTES

La garantía o derecho de indemnidad laboral en el Sistema Jurídico chileno

José Francisco Castro Castro.

61

## COMENTARIOS LEGALES

Libertad sindical ante los derechos humanos, el derecho internacional, el derecho chileno y el pensamiento de San Alberto Hurtado. PUC-Diplomado.Clase inaugural 12 y 14 de marzo 2013.

William Thayer Arteaga.

74

#### TEMAS DE INTERES

Cuestiones generales y previas a una negociación Colectiva no reglada. I Parte. Novoa Pezo.

81

OCDE: la regulación del sector minero contribuye al crecimiento en Chile

85

#### CONSULTAS

Selección de Consultas de Interés

86

#### DATOS

90

## Facultad de Diseño

### Libros

**Design, writing, research : writing on graphic design.** Lupton, Ellen; Miller, J. Abbott. New York : Phaidon Press, 1999. 211 p. : il.

**Designing for social change : strategies for community-based graphic design.** Shea, Andrew. New York : Princeton Architectural Press, 2012. 167 p.

Algunos lo llaman diseño para el bien común. Otros lo llaman diseño social. Llámese como se le llame, es claro que el impulso altruista está en aumento en la comunidad del diseño. El último número de la serie *Briefs Diseño*, "*Diseño para el cambio social*", es un compacto de información, de manos de los diseñadores gráficos que quieren utilizar sus habilidades para resolver problemas únicos para ayudar a los demás.

El autor Andrew Shea presenta diez estrategias probadas para trabajar eficazmente con organizaciones de la comunidad. Estas estrategias pueden enmarcar el reto de diseño y crear una lista de verificación para mantener un proyecto en marcha. Veinte estudios de casos muestran cómo los profesionales del diseño y estudiantes se acercan a desafíos únicos cuando se trabaja en una agenda social.



**The designed world : images, objects, environments.** Buchanan, Richard; Doordan, Dennis P.; Margolin, Víctor. Oxford : Berg Publishers, 2010. 378 p. : il.

**Tipografía moderna : un ensayo histórico crítico.** Kinross, Robin. Valencia : Campgràfic, 2008. 293 p. : il.

## Revistas

**Etapas.** París, (211), ene - feb 2013

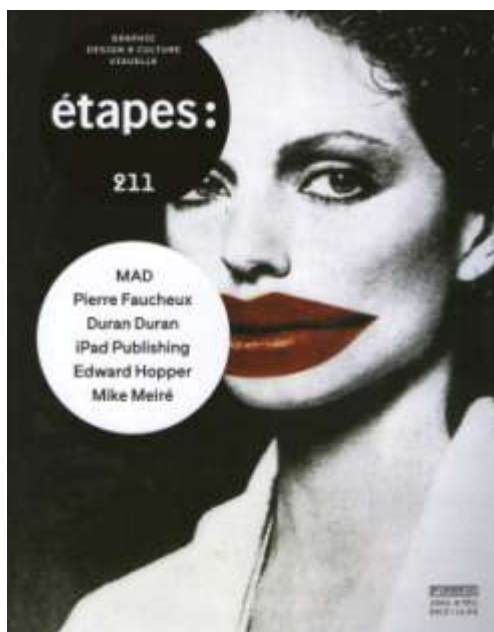

- 015 Selection Du Wed**  
**AFFICHE 3D**  
 Signalétique
- 022 METZ**
- 006 Contributeurs**  
**008 Agenda**
- 014 PROJETS**  
**015 La selection du web**  
 Nouvelle dimension  
 Dan's l'affiche
- 018 Piques sur la toile**  
 CEufs  
 Lunettes
- 032 ANALYSE**  
**034 Edward Hopper**  
 Ou les interstices de la vie
- 042 Groland**  
 Canal graphique
- 049 PORTRAITS**  
**050 Meiré und Meiré**  
 Réinventer la direction artistique de presse
- 064 Erik Adigard**  
 L'image en suspens
- 078 CAHIER IMAGE**  
 OX Pauses non publicitaires  
 Histoire Du graphisme
- 096 PIERRE FAUCHEUX**  
 Tendence
- 120 HAND LETTERING**  
 Exposition
- 152 ARRGGH! L'HYBRIDE CHEZ LES CREATEURS DE MODE**  
 Musique Graphisme
- 178 DURAN DURAN**
- 094 SUJETS**  
**096 Pierre Fauchex**  
 Le magicien du livre
- 109 El fin des etageres**  
 L'édition sur iPad
- 120 Hand lettering**  
 Trait pour trait
- 134 Festival de cretions numériques**  
 Emergence d'œuvres  
 Artistiques atypiques
- 152 Arrrgh!!**  
 L'hybride chez les createurs de mode
- 168 Installations de graphistes**

- BM&fils et Shobo Shobo  
**178 Emballer la pop Music**  
 L'identité de Duran Duran  
 Selon Malcom Garret  
**188 Visual storytelling**  
 La fabrique d'histoires graphiques  
**209 PRATIQUES ET SORTIES EN COURS**  
**210 Profession**  
 Studio manager  
**215 Chronique choisie**  
 Characters signe par un tipo archeologue  
**218 Selection livres**  
**222 Index**  
**223 Repertoire**

Étapes. Paris, (212), marzo . abr 2013

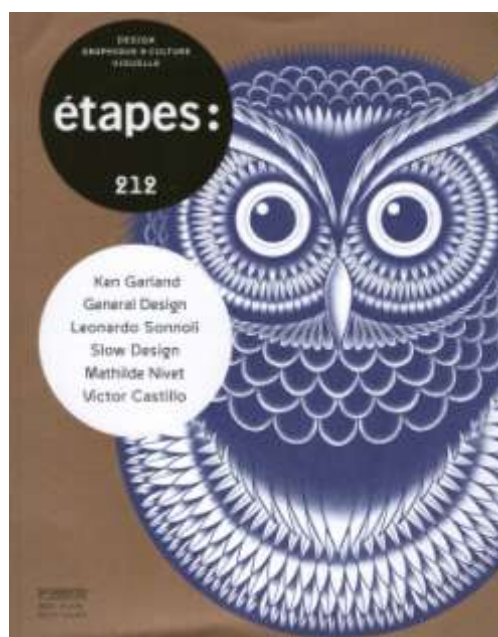

- TYPOGRAPHIE**  
**026 OurType**  
 ALL  
 STENCILS ARE MORE EQUAL
- DESIGN GRAPHIQUE**  
**065** Leonardo Sonnoli  
**006** Contributeurs  
**008** Agenda
- 012 PROJETS:**  
**013 La sélection du web**  
 Retour au tangible  
**016 Piqués sur la toile**  
 UN air de musette  
**018 be-poles**  
 Aether & Hemera  
 Crossover festival OurType  
 Neozoon ISDAT  
 Edwin Sberro Fotokino & Laterna Mágica  
 Biennale de Saint-Étienne Toilet Paper  
**058 La famille Fresson**  
 Les Rencontres de Lure
- 064 PORTRAITS**  
**065 Leonardo Sonnoli**  
 Élégance à l'italienne  
**080 General Design**  
 Une main de fer  
 Dans un gant de velours  
**092 KenGarland**  
 Un graphisme enthousiaste  
**102 Mathilde Nivet**  
 La main et le papier
- 113 CAHIER IMAGE**  
**Victor Castillo**  
 Aux portes de l'enfer

- Desing**
- 130 Slow Desing**  
Studio
- 158 Land**  
Studio
- 152 BMD Design**  
THE WORLD IS TIRED  
OF HATE  
Studio
- 170 OMFECO**  
Pratiques Croisses
- 196 Tatouages de tous age**
- 129 DOSSIER SLOW DESIGN**
- 130 Introduction au Slow Desing**  
Des vertus de la lenteur
- 146 Utility**  
L'utilitaire en temps de crise
- 152 BMD Design**  
Handmade in France
- 158 Land**  
Mains d'oeuvres
- 170 OMFECO**  
Du neuf avec du vieux
- 178 Nowamelist**  
Entrée libre sur les planches
- 184 Green Washing pour le retail**  
De l'esthétique á la pratique
- 196 Tatouages de tous age**  
UN graphisme de l'indélébile
- 210 PRATIQUES ET SORTIES EN COURS**
- 211 Cross Over**  
Transvers lite ET quête du style
- 216 ANRT**  
UN atelier de typography en renaissance
- 218 Sélection livres**
- 222 Index**
- 223 Répertoire**

**Frame.** Amsterdam, (91), marzo - abril 2013



- Editorial**
- 014** At home in a hotel?
- Visions**
- 018** Tjep's house is a piece of furniture
- Stills**
- 026** Shops  
Retail reinventions, courtesy of Snarkitecture, Isolation Unit, Fabio Novembre and others
- 040 Shop Windows**  
Repetitive rhythms from Printemps, Hermés, CFOC and Nike at Selfridges
- 042 Tech Facility**

- Albert France-Lanord shapes a subterranean data centre with shades of 007
- 044 Office**  
Daisuke Sugawara moves workers with his mobile mix
- 046 Art**  
Lightness, objects, motifs: three themes, six different treatments
- 048 Metro Station**  
Vibrant hues light a Hamburg hub
- 050 College**  
Schmidt Hammer Lassen transforms a factory with flooring
- 053 Museums**  
Nods to nature in Madrid and Lens
- 056 Restaurants**  
Fresh foodism from Jaime Hayon, Buckley Gray Yeoman and Space Copenhagen
- 063 Guesthouse**  
Alphaville makes it bright and white in rural Japan
- 064 Summerhouse**  
Peter Kostelov packs five functions into a hybrid hut
- 066 Residence**  
Not your average barn conversion
- 069 Library**  
A community concept with a concentric core
- 071 Case Studies**  
OMA makes it flexible for Raleigh Denim; Diller Scofidio + Renfro gives a subtle form to fragrance
- Reports**
- 162 Gaggenau**  
Designers Janina Fey and Sören Strayle on the theatre of cooking
- 170 Update**  
The latest design-company news from Dauphin, Palau, BuzziSpace and others
- 172 Catalogue**  
Get out more with our roundup of the best garden and patio furniture
- Goods**
- 178 Talk**  
High-tech designer Motomi Kawakami on reviving Japanese crafts
- 184 Essay**  
Design amnesia: refusing to remember means we're obsessed with originality
- 188 Process**  
In the bubble: Front's Surface Tension Lamp
- 192 Introducing**  
ShiKai Tseng and the memory of objects
- 196 Process**  
The Bouroullecs' Copenhagen chair - wood for the cost of plastic
- 202 One Artist, One Material**  
Irving Harper sculpts with paper
- 204 Design Art**  
Maarten De Ceulaer does his stuff for Fendi
- 207 Books**  
Stedelijk Architecture - the inside story
- 208 Next**  
A sneak peek into the future: Frame 92

**Interni.** Milano, 3(629), marzo 2013



**INTERVIEWS**

- INItaly**
- 17 outdoor**  
OLTRE ILGIARDINO/SEVO/VD THE GARDEN
- 35 produzione production**  
DESIGN CONCRETE/CONCRETE DESIGN  
LA CUCINA DOMOTICA/THE DOMOTIC KITCHEN
- 42 projects**  
MILANO, UNICREDIT HEADQUARTER
- 45 design**  
WERTHER TOFFOLONI
- INternational**
- 48 produzione production**  
L'ETICA DEL TAPPETO/C4RPET ETHICS PURISMO IN  
CUCINA/PUR/SM IN THE KITCHEN READY MADE BOURULLEC  
RI-IDEE DI CARTA/PAPER RE-IDEAS
- 59 projects**  
ROLEX A///V BIENNE  
FORME FLUIDE/FLU/D FORMS  
BENVENUTI A CASA NICHETTO/WELCOME TO CASA NICHETTO  
PROGETTO ATUTTO TONDO/ALL-AROUND DESIGN
- INtertwined**
- 73 giovani designer young designers**  
UN BUON INIZIOM GOOD START
- 77 food design**  
CAFÉ ROMANO
- 78 eventi events**  
ILGIARDINO DI PIETRA/THESTONEGARDEN
- 81 sostenibile sustainable**  
IL MONDO IN UN PARCO/THE WORLD IN A PARK
- INtertwined**
- 85 progetto città city project**  
IL MARE SOTTO NAPOLI/THESEA UNDER NAPLES
- 89 in libreria in bookstores**  
GUZZINI: INFINITO DESIGN ITALIANO
- 95 fashion file**  
PEZZI PER IL CORPO/P/ECES FORTHEBODY  
ILVIAGGIO SECONDO/ THEVOYAGEACCORDING TO ANTONIO MARRAS
- 100 info&tech**  
DOMOTICA EVOLUTA/EVOLVED DOMOTICS
- INservice**
- 102 traduzioni translations**
- 112 indirizzi firms' directory**
- INtopics**
- 1 editoriale editorial**  
DI/BYGILDA BOJARDI
- INteriors&architecture**
- in out, paesaggi protagonist**  
**Landscape protagonists**  
A CURA DUEEDITED SYANTONELLA BOISI
- 2 Lens, francia, la nuova sede del Louvre**  
**Lens, France, the new branch of the louver**  
PROGETTO DWDESIGNBYSANAA + IMREYULBERT+ADRIEN GARDÉRE  
FOTO DI/PHOTOS BY IWAN BAAN, PHILIPPE CHANCEL, MONDADORI  
PORTFOLIO/LEEMAGE TESTO DI/TEXT BYALESSANDRO ROCCA
- 8 parigi, Roi Giorgio a 2 avenue Montaigne**  
**Paris, Roi Giorgio at 2 avenues Montaigne**  
PROGETTO DWDESIGNBYGIORGIO ARMANI FOTO DI/PHOTOS BYGIORGIO  
ARMANI ARCHIVE TESTO DI/TEXT BY ANTON ELLA BOISI
- 16 bretagna (Perugia), IL/the carapace**  
PROGETTO DI/DESIGN BVARNALDO POMODORO  
CON/WITH STUDIO ARCHITETTI GIORGIO E/AND LUCA PEDROTTI  
FOTO DI/PHOTOS BY BOUTIQUE CREATIVA  
TESTO DI/TEXTBYKATRIN COSSETA
- 20 rovine, Croatia, hotel lone**  
**rovine, Croatia, hotel lone**  
PROGETTO DI/DESIGN BY STUDIO 3LHD  
FOTO COURTESY DVPHOTOS COURTESY BY 3LHD, NUMEN/FOR USE  
TESTO DI/TEXTBYOLIVIACREMASCOLI
- 24 baja california, Mexico, endémico resguardo silvestre hotel**  
PROGETTO DUEDESIGN BYGRACIA STUDIO FOTO DI/PHOTOS BY LUIS

GARCIA TESTO DI/TEXTBYMATTEO VERCELLONI

**30 milanos, una casa-giardino/a house-Garden**  
 PROGETTO DVDESIGN BY PIERA PATERA/STUDIOMAP FOTO DI/PHOTOS  
 BYSANTI CALECA TESTO DI/TEXT BY ANTON ELLA BOISI

**38 alicante, Spagna, una casa tra Geometrie e natura/  
 Alicante, Spain, a house between geometry and nature**  
 PROGETTO DI/DESIGN BY FRAN SILVESTRE ARQUITECTOS FOTO  
 DI/PHOTOS BY FERNANDO ALDA TESTO DI/TEXTSMATTEO VERCELLONI

**44 Serra da arábica, Portogallo, la casa-cima del monte  
 Serrada arrábida, Portugal, mountaintop house**  
 PROGETTO DI/DESIGN BVEDUARDO SOUTO DE MOURA FOTO DI/PHOTOS  
 BYJOSÉ CAMPOS TESTO DI/TEXT BV MATTEO VERCELLONI

**INsight**

**INtoday**

**50 cinque volte more/five times more**  
 PROGETTO DI/DESIGN 6/VALENTINA MORETTI  
 FOTO DI/PHOTOS BY MARI ROSA TOSCANI BALLO/COURTESY MORE  
 DI/SV ANTON ELLA BOISI

**INscape**

**56 design proibito /forbidden design**  
 DI/BVANDREA BRANZI

**INdesign**

**INcenter**

**58 tavole e dintorni/tables and such**  
 DVBY NADIA LIONELLO  
 FOTO DI/PHOTOSBVSIMONE BARBERIS

**66 small kitchens**  
 DI/BVANDREA PIRRUCCIO  
 FOTO DI/PHOTOS BY MAURIZIO MARCATO

**INprofile**

**74 lo sciamano del design/the design shaman**  
 DI/BVCRISTINAMOROZZI

**INproject**

**78 metamorphosis di una farfalle/butterfly metamorphosis**  
 DI/BV MADDALENA PADOVANI

**82 raw projects**  
 DI/BYVALENTINA CROCI

**INview**

**86 design nonfigurative/non-figurative design**  
 DI/BY STEFANO CAGGIANO

**INproduction**

**90 soft & shock**  
 DI/BYKATRIN COSSETA

**INservice**

**98 traduzioni translations**

**111 indirizzi firm's directory**  
 DI/BY ADALISA UBOLDI



Print. New York, 67(2), abril 2013



#### FEATURES

**27 Presenting the Class of 2013**

**28 Commencement Addresses**

What to tell designers just beginning their careers: Two visual essays by Matt Dorman and Astrid Stavros.

#### The New Visual Artists:

**30** Team Thursday **32** Walter Green **34** Marcia Novais **36** Benjamin Croton **38** Larissa Kasper **40** Lisa Hanawalt **42** Kambiz Shafei **44** James T. Edmondson **46** Sabine Dowek **48** Elana Schlenker **50** Javier Jaén **52** Kenton Powell **54** Ana Domínguez **56** Eric Price **58** Rami Moghadam **60** Monica Kim **62** Jordy van den Nieuwendijk **64** Dokho Shin **66** Tim Lahan **63** Bianca Chang

**70 Recessional**

A visual essay by Scott Stowell

#### DEPARTMENTS

**7 GRIDS+GUIDES**

Apertura redesigned, a new magazine for urban thinkers, and roaring new scarves by Pinar&Viola

**8 EVOLUTION**

Steven Heller considers the long history (and uncertain future) of the university seal.

**10 ASK JENNIFER**

Print's new advice columnist, Jennifer Daniel, answers readers' most vexing questions.

**12 INTERACTION**

An elegy for the text box, by Paul Ford

**14 STEREOTYPE**

Paul Shaw and Stephen Coles pick seven recent typefaces worth embracing.

**18 DIALOGUE**

Steven Heller explores the next dimension with the digital-media pioneer Erik Adigard.

**22 OBSERVER**

Rick Poyner on the unwritten relationship between graphic design and photography

#### IN BACK

**73 BACKISSUE**

Martin Fox rediscovers a remarkable magazine designed by high schoolers.

**76 REVIEWS**

Colin McSwiggen and Mariah Nielson's mimetic take on Michael Rock's Multiple Signaturas; plus, Kokoro & Moi's new Nordicity

**80 THE LAST WORD**

Seymour Chwast intercepts Amelia Earhart's final radio transmission. Cover by Rumors

**Wallpaper.** London, (166), enero 2013



#### ART

- 044 Twin engine**  
The powerful woodcuts of Köln-Based brothers Gert and Uwe Tobias
- 064 On the scent**  
Telling perfume's untold story
- 076 Mister Big**  
The heavyweight art of Colombian Sculptor Fernando Botero

#### ARCHITECTURE

- 069 Studio system**  
US practice MOS' four first-class studios For Danish art college
- 070 House master**  
Brazilian architect and Wallpaper\* favourite, Arthur Casas is a man in demand
- 092 Coop dreams**  
The house that Howard Roark built

#### DESIGN

- 055 Fizzy logic**  
Kitchen gadget Soda Stream is reborn and Promising to change the world

#### FASHION

- 154 Hot favorite's**  
Fashion's front runners tip the stars of tomorrow

#### FEATURES

- 049 Social working**  
There's no place for home for the entrepreneurs and Creative looking to do business in communal spaces

#### FOOD

- 164 Wild things**  
Our menu's out of the woods
- 178 Artista' palate**  
Jeremy Deller's Marmite on toast

#### FRONT OF BOOK

- 031 Newspaper**  
Hot desking, bread winners, the suit of the day, colourful polos, and the best garden-to-kitchen eateries
- 058 Pipedreams**  
We've made them a reality with this month's Selection of desirable designs

#### INTERIORS

- 144 Through the woods**  
We're branching out with our interior spaces

#### MEDIA

- 091** [Wallpaper.com](http://Wallpaper.com)

Visit [Wallpaper.com](http://Wallpaper.com) for more images, close-ups and videos  
Of the 2012 Graduate Directory

- 098 Subscription offer**  
Give Wallpaper\* for Christmas

**TRAVEL**

- 086 Out of the blue**  
A stunning glass-clad holiday home in Australia's  
Blue Mountains
- 089 Departure info**  
The latest hotspots, from a hip Berlin  
Deli to a creative guesthouse in Porto

**RESOURCES**

- 174 Stockists**  
What you want and where to get it

**GRADUATE DIRECTORY 2012**

From young architects with big plans, to photography's  
New hot shots, here's the best of this year's graduate output,  
Cherry-picked just for you, see page 119

- 120 DESIGN**  
**124 FASHION**  
**128 ARCHITECTURE**  
**130 JEWELLERY**  
**131 MOTORING**  
**132 PHOTOGRAPHY**  
**134 VISUAL COMMUNICATIONS**  
**136 TRAVEL**  
**137 PACKAGING**

**Wallpaper.** London, (169), abril 2013



- 104 DENMARK**  
Blond wood and calmer colour are bringing  
New Danish design into softer focus
- 106 Sound and vision**  
We prick up our ears to Bang & Olsen's  
Strategy of world audio domination
- 114 THE NETHERLANDS**  
Dreamy Dutch design in a playful mood  
Of lines and shadows lie
- 116 Low profile**  
Villa Kogelhof performs a balancing  
Act on the North Sea flatlands
- 122 SOUTH AFRICA**  
Superlative producís from this emergent  
Design power
- 125 Suburban dream**  
The unlikely location of Johannesburg's  
Foremost Fashion College
- 128 AUSTRALIA**  
Boldness goes where few Australian  
Designs have gone before
- 130 Cliffhangers**

- An unusual architectural collaboration has  
Created a house of suspense in Sydney
- 134 CANADA**  
Canada's creative are pushing the  
Frontiers of natural beauty
- 136 Double vision**  
Shim-Sutcliffe buildings are tuned  
Into their wild surroundings
- 146 CHINA**  
Solid skills and a hint of daring are  
The trademarks of China's new designers
- 149 Higher ground**  
Yen Wong's design-driven hotel  
And Restaurant Empire is on the up
- ARCHITECTURE**
- 069 Small wonder**  
Jonathan Tucker's space-making  
Reform of a London mews house
- 086 Concrete mixer**  
One in Iceland, the other in Japan,  
Two striking new houses  
That shares a strong core material
- DESIGN**
- 081 Working wonders**  
Fifty years in, Bulo is still reinventing  
The office furniture of the future
- FASHION**
- 214 Paris blues**  
We set the tone with a perfect mix  
Of denim and tailoring
- 230 Natural choice**  
Diamond jewellery that breaks  
The colour barrier
- FEATURES**
- 072 Tales of the cite**  
From Kengo to Le Corbu  
Marseille is enjoying its year as  
European Capital of Culture
- FOOD**
- 254 Artist's palate**  
David Bachelor's salt-baked sea  
Bass is a seasonal treat
- FRONT OF BOOK**
- 055 Newspaper**  
Honeybees are the latest buzz on the catwalk;  
Belgian shoes go wild; and Mexico's novel literary set-up
- 070 The Vinson view**  
Miami Design District, Benjamin  
Hubert and Rampart RI gaud
- INTERIORS**
- 224 Hothouse**  
Why we love the great outdoors
- 238 Modern love**  
Bassam Fellows' passion for the modernist designs of Philip  
Johnson and Herman Miller
- MEDIA**
- 142 Subscribe to Wallpaper**  
Take up our half-price offer, and receive limited-edition  
Covers plus free access to the iPad edition
- 207 Make a Move**  
This month, an interactive floor  
Plant and a robot dance video
- TRAVEL**
- 095 Ahead of the curve**  
The Das Slue hotel brings the  
Eastern in crowd to West Berlin
- 097 Departure info**  
From a Thai retreat and tony Trondheim hotel  
To a chic coffee house in Hong Kong
- 208 Porto call**  
We love this eco cabin and art  
Nouveau palace double act near Porto

## RESOURCES

- 250 What you want and where to find it
- 013 **Outside the box**  
Auerberg, the radical product lab
- 015 **Back to the future**  
A view from an emission-free future world, courtesy of BMWi
- 017 **Inner workings**  
Precision engineering, from coffee. Machines to entry systems
- 019 **One storey love song a 1950S Berlin**  
bungalow restored to its modernist glory
- 025 **Machine age**  
Developed by Germany's answer to NASA, we meet the new robots that are out of this world
- 028 **Time zone**  
Glashütte, the unlikely borne of Germany's finest timepieces
- 034 **Positive angles**  
Uplifting design views
- 040 **Boyish charm**  
A liberated wardrobe collection to take you across the genders
- 046 **Autofocus**  
Hot wheels and eye-popping new builds take centre stage

## Facultad de Economía y Negocios

### Libros

**70 historias exitosas de innovación y ciencia : una recopilación de iniciativas destacadas en Chile entre 2000 y 2008.** Chile. Ministerio de Economía. Subsecretaría de Economía. Santiago : Chile. Ministerio de Economía. Subsecretaría de Economía, 2009. 151 p. : il.col.

**Análisis técnico de los mercados financieros.** Murphy, John J.. Barcelona : Gestión 2000, 2003. 546 p.

**Applied econometric time series.** 3rd ed. Enders, Walter. Hoboken : Wiley Publishing, 2010. 517 p. : il.

**Creación de valor para los accionistas.** Fernández, Pablo. Barcelona : Gestión 2000, 2002. 328 p.

**Dirección de marketing.** 14a ed. Kotler, Philip; Keller, Kevin Lane. México : Pearson Educación, 2012. 657 p. : il.

**El líder como coach.** 4a ed. Abarca M., Nureya M.. Santiago : Aguilar Chilena, 2012. 243 p.

**El precio : variable clave en marketing.** Goñi Avila, Niria. México : Pearson Educación, 2008. 193 p.

En este libro se desarrollan los aspectos relativos al precio juntando la teoría con la práctica, e ilustrando algunos capítulos con situaciones reales que se presentan en el mundo de los negocios.



**Financial risk manager handbook plus test bank : FRM Part I/Part II.** 6th ed. Jorion, Philippe. Hoboken : John Wiley and Sons, 2011. 798 p. : il.

**Global entrepreneurship monitor : 10 años del proyecto GEM en Chile.** Amorós, José Ernesto; Poblete Cazenave, Carlos. Santiago : Ediciones Universidad del Desarrollo, 2013. 77 p.

**La nueva empresa chilena : un estudio de casos.** Gálvez B., Julio. Pontificia Universidad Católica de Chile. Escuela de Administración. Santiago : Ediciones Universidad Católica de Chile, 1999. 253 p. : il.

**PNL para directivos.** McDermott, Ian; O'Connor, Joseph. Barcelona : Urano, 1999. 284 p.

**Risk management and financial institutions.** 3rd ed. Hull, John. Hoboken : John Wiley and Sons, 2012. 643 p. : il.

**Self-interest before Adam Smith : a genealogy of economic science.** Force, Pierre. Cambridge : Cambridge University Press, 2003. 279 p.

**State-owned banks and macroeconomic performance : evidence from the 2008-2009 period.** Sepúlveda Umanzor, Jean; Vilaboa Hormazábal, Alonso José. Concepción : Universidad del Desarrollo. Facultad de Economía y Negocios, 2012.

**Valoración : medición y gestión de valor.** Copeland, Tom; Koller, Tim; Murrin, Jack. Barcelona : Deusto, 2004. 565 p.

**Valoración de empresas : cómo medir y gestionar la creación de valor.** Fernández, Pablo. Barcelona : Gestión 2000, 1998. 934 p.

## Revistas

**América Economía.** Santiago, (84), abril 2013



- 28 CUENTA REGRESIVA**  
El tiempo corre contra Chevron y su directorio.
- 30 MIAMI IS BRAZILIAN**  
La economía de Florida aprende portugués.
- 34 EXCELENCIA 2013**  
Los ganadores de este año y entrevista al galardonado chileno.
- 62 ESPECIAL LUJO**  
Consumimos más marcas premium y lo hacemos por internet.
- 70 CONTRATISTAS EN LA MIRA**  
Suben los costos en la minería, Codelco busca opciones.
- 74 ESTRELLA DE MAR**  
Nace la corvina de criadero para exportación
- 78 MAR TÓXICO**  
Los riesgos de la sobreexplotación pesquera.
- 80 FUSIÓN SUSTENTARLE**  
Roberto Setúbal logró Reencantar a los clientes de Itaú.
- 92 INTERNET PROFUNDA**  
El oscuro submundo que opera a espaldas de Google.

08	CARTAS
10	MEMO
12	EDITORIAL
14	PISTAS
16	MOVIMIENTOS
26	OPINIÓN PRATS
32	Opinión Mujica
68	Opinión TROMEN
84	NEGOCIADO Y FIRMADO
52	ESPECIAL MULTILATINAS
86	VAN Y VIENEN
94	LINEA DIRECTA

**American Economic Journal Macroeconomics.** Pittsburgh, 5(1), enero 2013



<b>Marginal Jobs, Heterogeneous Firms, and Unemployment Flows</b> Michael W.L. Elsy and Ryan Michaels	1
<b>Oil and Conflict: What Does the Cross Country Evidence Really Show?</b> Anca M. Cotet and Kevin K. Tsui	49
<b>Identifying the Effects of Bank Failures from a Natural Experiment in Mississippi during the Great Depression</b> Nicolas L. Ziebarth	81
<b>Hedging Against the Government: A Solution to the Home Asset Bias Puzzle</b> Tiago C. Berriel and Saroj Bhattarai	102
<b>On the Real Effects of Bank Bailouts: Micro Evidence from Japan</b> Mariassunta Giannetti and Andrei Simonov	135
<b>Taxes and Time Use: Fiscal Policy in a Household Production Model</b> Kelly S. Ragan	168
<b>The Cyclical Volatility of Labor Markets under Frictional Financial Markets</b> Nicolas Petrosky-Nadeau and Etienne Wasmer	193

**American Economic Journal of Applied Economics.** Pittsburgh, 5(1), enero 2013

<b>Teaching the Tax Code: Earnings Responses to an Experiment With EITC Recipients</b> Raj Chetty and Emmanuel Saenz	1
<b>The Trouble with Boys: Social Influences and the Gender Gap In Disruptive Behavior</b> Marianne Bertrand and Jessica Pan	32
<b>Real Wage Inequality</b> Enrico Moretti	65
<b>Barriers to Household Risk Management: Evidence from India</b> Shawn Cole, Xavier Giné, Jeremy Tobacman, Petia Topalova, Robert Townsend, and James Vickery	104
<b>Back on the Rails: Competition and Productivity in State-Owned Industry</b> Sanghamitra Das, Kala Krishna, Sergey Lychagin, and Rohini Somanathan	136
<b>Savings Constraints and Microenterprise Development: Evidence from a Field Experiment in Kenya</b> Pascaline Dupas and Jonathan Robinson	163
<b>Cognitive Abilities and Household Financial Decision Making</b> Sumit Agarwal and Bhashkar Mazumder	193
<b>Do Oil Windfalls Improve Living Standards? Evidence from Brazil</b> Francesco Caselli and Guy Michaels	208
<b>Slum Clearance and Urban Renewal in the United States</b> William J. Collins and Katharine L. Shester	239



**Capital.** Santiago, (345) 5-18 abril 2013



### ACTUALIDAD

Capital On line	8
Agenda	10
Mirada Capital	12
Coffee Break	14
Retrato íntimo de Guillermo Luksic	20
Laboratorio contra la pobreza	36
Tal palo, tal astilla	40
El gabinete soñado	46
Andrés Concha, por su hijo	50
Regreso de Bachelet	52
Opinión: Ricardo Solari	56
Capital Legal	58
Especial Minería	60
Keller y Hernández:	
Pesos pesados	62
Perú: ¿El nuevo El Dorado?	70
Perú: Vecinos de tonelaje	74
Qué tan competitivos somos	78
La ceremonia del adiós	84
La letra chica de los bonos	88
Coffee minero	90
Opinión: Rodrigo Delaveau	92

### VIDA & ESTILO

Viaje al fondo de Melimoyu	94
Ciudad: El patrón del malí	100
Los mejores bares	106
Opinión: Sebastián Irrazábal	112

### GUÍA + CULTURA

Un trabajo para Superman	120
Arte: El abordaje de Prats	126
Debate: El millonario	
Provocador	130
Empresas Imagen	

### Especial Minería

Días cruciales vive el sector que exporta 50 mil millones de dólares. En este informe incluimos, entre otras cosas, una entrevista conjunta a Diego Hernández, de Antofagasta Minerales, y Thomas Kepler, de Codelco; un reportaje sobre los mitos y verdades de Perú como paraíso minero y un análisis sobre nuestra pérdida de competitividad.

60

### Luksic puertas adentro

Mucho se ha escrito sobre el empresario fallecido el 27 de marzo, pero acá ofrecemos una mirada al hombre más allá de los negocios, la historia de cómo formó revista Capital y su última entrevista, que dio a este medio, poco antes de saber que tenía cáncer.

20

### ¡SALUD!

Para escapar de los tacos, elegimos -junto a un grupo de cronistas gastronómicos-las mejores barras de Santiago, desde las clásicas a las más vanguardistas. Por Gabriela Bernalles y Vivian Berdicheski.

106

Hay áreas en que las democracias ya no tienen instituciones para hacer inversiones de

largo plazo"  
Nicolás Berggruen, magnate y filántropo.

44

**Cuadernos de Administración.** Bogotá, 25(45), julio - diciembre 2012



Editorial

7

#### ARTÍCULOS PRODUCTO DE INVESTIGACIÓN

##### **De la organización que aprende a la organización ambidiestra: evolución teórica del aprendizaje organizativo**

11

From the learning to the ambidextrous organization: Theoretical evolution of organizational learning

Da organização que aprende à organização ambidestra: evolução teórica do aprendizado organizativo

Esteban López Zapata

Fernando Enrique García Muiña

Susana María García Moreno

##### **Medición de las tecnologías de la información y la comunicación en empresas de servicios de Colombia**

39

ICT measurement in Colombian service companies

Medição das tecnologias da informação e a comunicação em empresas de serviços da Colombia

María Verónica Aiderete

##### **La motivación de compra de productos de comercio justo: propuesta de un índice de medición por diferencias sociodemográficas**

63

Fair trade product purchase motivation: A sociodemographic difference index proposal

A motivação de compra de produtos de comercio justo: proposta de um índice de medição por diferenças sociodemográficas

David Servera Francés

Teresa Fayos Gardo

Francisco Javier Arteaga Moreno

Martina Gallaría Granizo

##### **Análisis de los factores que afectan la repetición de la visita a una atracción cultural: una aplicación al Museo de Antioquia**

87

Factors influencing the intention to revisit a cultural attraction: An application to the museum of Antioquia

Análise dos fatores que levam a uma nova visita a uma atração cultural: uma aplicação ao museu de Antioquia

Juan Gabriel Brida

Pablo Daniel Monterubbianesi-

Sandra Zapata Aguirre

#### ESPECIAL: ARTÍCULOS PRODUCTO DE INVESTIGACIÓN EN INNOVACIÓN

##### **El desarrollo de nuevos productos a la luz y a la sombra de las capacidades dinámicas.**

113

New product development in light (and shadow) of dynamic capabilities

O desenvolvimento de novos produtos a luz e a sombra das capacidades dinâmicas

Ana María Ortega Alvarez

Teresa García Merino

María Valle Santos Alvarez

<b>Red de mentoría emprendedora en el sector de las tecnologías de la información y la comunicación: la diversidad de los roles sociales y la fuerza de los lazos débiles como soportes de la innovación tecnológica en Tandil, Argentina</b>	<b>137</b>
Entrepreneurial advisory network in the information and Communications technology sector: Social role diversity and weak tie strength as technological innovation supports in Tandil, Argentina	
Rede de estímulo empreendedor no setor das tecnologias da informação e a comunicação: a diversidade dos papéis sociais e a força dos laços fracos como suportes da inovação tecnológica em Tandil, Argentina	
Luisa Mayoral Helder Pontes Regis Paulo Thiago Nunes Bezerra de Melo Fernando Damián Errandosoro	
<b>El Sistema Regional de Innovación en Aguascalientes (México): entre el discurso y la realidad en el proceso de innovación</b>	<b>163</b>
The Regional Innovation System of Aguascalientes (México): From discourse to reality in innovative improvements	
O Sistema Regional de Inovação em Aguascalientes (México): entre o discurso e a realidade no processo de inovação	
Maribel Feria Cruz María Angélica Rodríguez Esquivel Sasi Herrera Estrada	
<b>ÍNDICE DE ARTÍCULOS PUBLICADOS (2007 - 2012)</b>	<b>185</b>
<b>INDICACIONES PARA LOS COLABORADORES</b>	<b>197</b>
<b>DECLARACION DE PROPIEDAD INTELECTUAL</b>	<b>213</b>

**Entrepreneurship, Theory and Practice.** Wisconsin, 37(1), enero 2013



#### Introduction

<b>New Venture and Family Business Teams: Understanding Team Formation, Composition, Behaviors, and Performance</b>	<b>1</b>
---	----------

Leon Schjoedt, Indiana University South Bend  
Erik Monsen, University of Strathclyde  
Allison W. Pearson, Mississippi State University  
Tim Barnett, Mississippi State University  
James J. Chrisman, Mississippi State University

#### Referred Articles

<b>Intrafamily Entrepreneurship: The Formation and Membership of Family Entrepreneurial Teams</b>	<b>17</b>
---	-----------

Allan Discua Cruz, Lancaster University  
Carole Howorth, Lancaster University  
Eleanor Hamilton, Lancaster University

<b>New Venture Teams and the Quality of Business Opportunities Identified: Faultlines Between Subgroups of Founders and Investors</b>	<b>47</b>
---	-----------

JoAnne Yong-Kwan Lim, Skema Business School

Lowell W. Busenitz, University of Oklahoma  
Laku Chidambaram, University of Oklahoma

**Generational Involvement in the Top Management Team of Family Firms: Exploring Nonlinear Effects on Entrepreneurial Orientation** 69

Salvatore Sciascia, IULM University  
Pietro Mazzola, IULM University  
Francesco Chirico, Jonkoping International Business School

**Imprinting Effects of Founding Core Teams on HR Values in New Ventures** 87

Aegean Leung, University of Victoria  
Maw Der Foo, University of Colorado at Boulder  
Sankalp Chaturvedi, Imperial College London

**The Varying Effects of Family Relationships in Entrepreneurial Teams** 107

David L. Brannon, Towson University  
Johan Wiklund, Syracuse University  
J. Michael Haynie, Syracuse University

**Teaching Case**

**Barista's Battle Scars** 133

Susan M. Jensen, University of Nebraska at Kearney  
Srivatsa Seshadri, University of Nebraska at Kearney  
Larry G. Carstenson, University of Nebraska at Kearney

**Note to Instructors, Barista's Battle Scars** 142

Susan M. Jensen, University of Nebraska at Kearney  
Srivatsa Seshadri, University of Nebraska at Kearney  
Larry G. Carstenson, University of Nebraska at Kearney

**Entrepreneurship, Theory and Practice.** Wisconsin, 37(2), febrero 2013

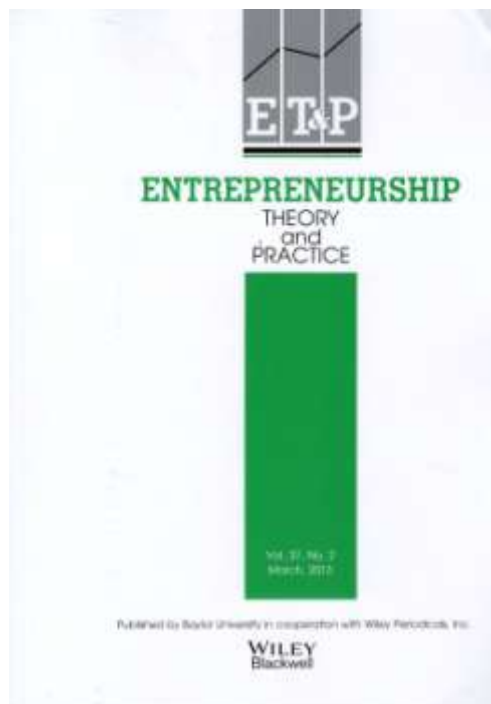

**Cultural Contingency in the Cognitive Model of Entrepreneurial Intention** 147

Wai-sum Siu, Hong Kong Baptist University  
Eric Siu-chung Lo, Hong Kong Baptist University

**University Departments and Self-Employment Intentions of Business Students: A Cross-Level Analysis** 175

Sascha G. Walter, Christian-Albrechts-University at Kiel  
K. Praveen Parboteeah, University of Wisconsin—Whitewater  
Achim Walter, Christian-Albrechts-University at Kiel

**Exploring Entrepreneurial Cognition in Franchisees: A Knowledge-Structure Approach** 201

Kristie W. Seawright, Brigham Young University  
Isaac H. Smith, University of Utah  
Ronald K. Mitchell, Texas Tech University

Richard McClendon, Brigham Young University

**Why Do Family Firms Strive for Nonfinancial Goals? An Organizational Identity Perspective** 229

Thomas M. Zellweger, University of St. Gallen  
Robert S. Nason, Babson College  
Mattias Nordqvist, Jönköping International Business School  
Candida G. Brush, Babson College

**Resource Acquisition in the Emergence Phase: Considering the Effects of Embeddedness and Resource Dependence** 249

Scott L. Newbert, Villanova University  
Erno T. Tornikoski, Saint-Etienne School of Management

**The Decision to Exploit Opportunities for Innovation: A Study of High-Tech Small-Business Owners** 281

Jeroen R.J. de Jong, RSM Erasmus University

**Individual-Level Resources and New Business Activity: The Contingent Role of Institutional Context** 303

Dirk De Clercq, Brock University  
Dominic S.K. Lim, Brock University  
Chang Hoon Oh, Simon Fraser University

**Deciding to Persist: Adversity, Values, and Entrepreneurs' Decision Policies** 331

Daniel V. Holland, Utah State University  
Dean A. Shepherd, Indiana University

**Counterfactual Thinking and Entrepreneurial Self-Efficacy: The Moderating Role of Self-Esteem and Dispositional Affect** 359

Punit Arora, City University of New York  
J. Michael Haynie, Syracuse University  
Gregory A. Laurence, University of Michigan, Flint

**Local and Systemic Entrepreneurship: Solving the Puzzle of Entrepreneurship and Economic Development** 387

Frederic Sautet, the Catholic University of America

**Research Notes**

**Human Capital and Search-Based Discovery: A Study of High-Tech Entrepreneurship** 403

Matthew R. Marvel, West Virginia University

**Beyond Cost: The Role of Intellectual Capital in Offshoring and Innovation in Young Firms** 421

Martina Musteen, San Diego State University  
Mujtaba Ahsan, Pittsburg State University

**Teaching Case**

**KenKen: The Wisdom Squared of Puzzling Businesses** 435

Elissa B. Grossman, Loyola Marymount University

**Note to Instructors, Kenken: The Wisdom Squared of Puzzling Businesses** 451

Elissa B. Grossman, Loyola Marymount University

**Gestión.** Santiago, 37(435), abril 2013



## 12 GRANDES EMPRENDEDORES

### El Legado de Guillermo Luksic

Guillermo Luksic Craig, tras su fallecimiento en marzo pasado a los 57 años de edad, será recordado como un empresario con un liderazgo cercano y comprometido con su gente, inclinado a trabajar en equipo y generar valor para los accionistas en cada uno de los proyectos empresariales que emprendía.

## 18 CAPITAL HUMANO

### Las Tendencias Futuras del Empleo

Proyecciones de un crecimiento económico en torno al 5% para los próximos dos años inducen a instituciones y expertos a pensar que se mantendrán cifras cercanas a actuales niveles de pleno empleo. Servicios, minería y construcción seguirán empujando la demanda laboral.

## 23 PERFIL

### MATÍAS DOMEYKO

#### El Hombre Que Peleará Por el Liderazgo Forestal de Angelini

Los desafíos de Domeyko al frente de Arauco -que es primer productor latinoamericano de madera aserrada y tercero en paneles a nivel mundial- no son menores, más aún, luego de que la firma de los Matte, CMPC, la desplazara del segundo al tercer lugar global de celulosa, al anunciar que desembolsará US\$2.100 millones en la ampliación de la planta denominada Guaíba en Brasil.

## 28 GESTION LEGAL

### Factura Electrónica Modernizará el Sistema Tributario

Parlamentarios indican que la propuesta "va bien encaminada en facilitar el sistema de tributación para las empresas", pero se debe poner atención en los efectos en la digitalización del trámite.

## 30 PATRIMONIO PERSONAL

### El Auge de los Bonos Corporativos en el Exterior

Las fuentes de financiamiento para las empresas de nuestro país se están diversificando cada vez más. Ahora no sólo los aumentos de capital, aperturas bursátiles o colocación de deuda en el mercado local asoman como las únicas formas de hacerlo.

## 34 RANKING

### Utilidades por US\$5.659 millones Registraron Empresas del Mercado de Capitales en 2012

Aunque es la banca la que aporta los mayores montos a esta industria, fue notable el avance en las ganancias de las compañías de seguros de vida y AFP.

## 38 ECONOMIA

### Logros, Desafíos y Oportunidades a 10 años del Acuerdo con la UE

Pese a la crisis en Europa el balance es positivo y rene perspectivas favorables a futuro.

## 42 MARCA MUNDIAL

### H&M: El Éxito en la Democratización de la Moda

La compañía que ha generado dantescas escenas por sus rebajas en marcas de prestigio desde Nueva York a Shanghai, continúa su impresionante expansión global bajo un concepto de negocios que en lo profundo no ha cambiado en nada.

## 45 TIEMPO LIBRE

### El Nuevo Deporte De los Jóvenes Empresarios

A los que les gusta la bicicleta han encontrado en el Enduro una instancia no sólo para

hacer deporte, sino que también para forjar lazos de amistad con sus mismos competidores. De hecho un grupo de ellos ha visto en esto un nicho que explotar.

#### 48 INDICE DE EMPRESAS Y PERSONAS

**Journal of Economic Literature.** Broadway, 51(1), marzo 2013



<b>Structural Models of Nonequilibrium Strategic Thinking: Theory, Evidence, and Applications</b> Vincent P. Crawford, Miguel A. Costa-Gomes, and Nagore Iriberry	5
<b>Home Bias in Open Economy Financial Macroeconomics</b> Nicolas Coeurdacier and Hélène Rey	63
<b>On Economics: A Review of Why Nations Fail by D. Acemoglu and J. Robinson and Pillars of Prosperity by T. Besley and T. Persson</b> W. Bentley MacLeod	116
<b>Forum on Publishing in Economics Journals</b>	
<b>Nine Facts about Top Journals in Economics</b> David Card and Stefano DellaVigna	144
<b>Six Decades of Top Economics Publishing: Who and How?</b> Daniel S. Hamermesh	162
<b>Uncertainty Measures for Economics Journal Impact Factors</b> David I. Stern	173
<b>Book Reviews</b>	
<b>AUDRETSCH, DAVID B. and Albert N. Link. Valuing an Entrepreneurial Enterprise</b> Roy Thurik	202
<b>BOTTICINI, MARISTELLA AND ZVI ECKSTEIN, The Chosen Few: How Education Shaped Jewish History, 70-1492</b> Peter Temin	215
<b>CLARK, GORDON L.; Kendra Strauss, and Janelle Knox- Hayes, Saving for Retirement: Intention, Context, and Behavior</b> Annika Sundén	193
<b>DODGE, ROBERT V. Schelling's Game Theory: How to Make Decisions</b> Cade Massey	192
<b>GALBRAITH, JAMES K. Inequality and Instability: A Study of the World Economy Just Before the Great Crisis</b> Branko Milanovic	195
<b>HAUSMAN, DANIEL M. Preference, Value, Choice, and welfare</b> Robert Sugden	197
<b>IRWIN, DOUGLAS A. Trade Policy Disaster: Lessons from the 1930s</b> Simon J. Evenett	201

<b>KINCHY, ABBY, Seeds, Science, and Struggle: The Global Politics of Transgenic Crops</b> Shobita Parthasarathy	214
<b>KNIGHT, JOHN AND SAI DING. China's Remarkable Economic Growth</b> Casrsten A. Holz	204
<b>LEAMER, EDWARD E. The Craft of Economics: Lessons from the Heckscher – Ohlin Framework</b> James R. Markusen	190
<b>LEDERMAN, DANIEL AND WILLIAM F. MALONEY. Does What You Export Matter? In Search of Empirical Guidance for Industrial Policies</b> Andrei A. Levchenko	206
<b>LERNER, JOSH AND SCOTT STERN, EDS. The Rate and Direction of Inventive Activity Revisited</b> David Grover	208
<b>LIN, JUSTIN YIFU. The Quest for Prosperity: How Developing Economies Can Take Off</b> Gustavo Ranis	209
<b>RAUSSER, GORDONC.; JOHAN SWINNEN, AND PINHAS ZUSMAN. Political Power and Economic Policy: Theory, Analysis, and Empirical Applications</b> Harry de Gorter	199
<b>ZINGALES, LUIGI. A Capitalism for the People: Recapturing the Los Genius Of American Prosperity</b> Robert J. MacCulloch	211
<b>ANNOTATED LISTING OF NEW BOOKS</b>	219
<b>JEL CLASSIFICATION SYSTEM</b>	305

**Journal of Marketing.** Chicago, 77(1), enero 2013



- 1 Why Do Customers Get More Than They Need? How Organizational Culture Shapes Product Capability Decisions**  
Bryan A. Lukas, Gregory J. Whitwell, & Jan B. Heide
- 13 Relationship Velocity: Toward A Theory of Relationship Dynamics**  
Robert W. Palmatier, Mark B. Houston, Rajiv P. Dant, & Dhruv Grewal
- 31 What Is Special About Marketing Organic Products? How Organic Assortment, Price, and Drive Retailer Performance**  
RAM Rezagada & Ken Pauses
- 52 The Sales Lead Black Hole: On Sales Reps' Follow-Up of Marketing Leads**  
Aura Sabin's, Sharia C. Chattered, Raj deep Grewal, & Gary L. Lillian
- 68 Defining, Measuring, and Managing Business Reference Value**  
V. Kumar, J. Andrew Petersen, & Robert P. Leone
- 87 More Than Words: The Influence of Affective Content and Linguistic Style Matches in Online Reviews on Conversion Rates**  
Stephan Ludwig, Koi de Royster, Mike Friedman, Elisabeth C. Bruges, Martin Wetzel's, &



Gerard Pan

- 104 Good and Guilt-Free: The Role of Self-Accountability in Influencing Preferences for Products with Ethical Attributes**  
John Pelosi, Katherine White, & Jinzhou Shang
- 120 The Innovator's License: Latitude to Deviate from Category Norms**  
Michael J. Baronet & Robert D. Jewell

**Journal of Marketing.** Chicago, 77(2), marzo 2013



- 1 The Effect of In-Store Travel Distance on Unplanned Spending: Applications to Mobile Promotion Strategies**  
Sam K. Hui, J. Jeffrey Inman, Yanliu Huang, & Jacob Suher
- 17 What Drives Managerial Use of Marketing and Financial Metrics and Does Metric Use Affect Performance of Marketing-Mix Activities?**  
Ofer Mintz & Imran S. Curhm
- 41 The Impact of Product Recalls on Future Product Reliability and Future Accidents: Evidence from the Automobile Industry**  
Kartik Kalaighnam, Tarun Kushwaha, & Meike Eilert
- 58 Rising from the Ashes: How Brands and Categories Can Overcome Product-Harm Crises**  
Kathleen Cleeren, Harald J. van Heerde, & Marnik G. Dekimpe
- 78 When Do (and Don't) Normative Appeals Influence Sustainable Consumer Behaviors?**  
Katherine White & Bonnie Simpson
- 96 Can Brands Move In from the Outside? How Moral Identity Enhances Out-Group Brand Attitudes**  
Woo Jin Choi & Karen Page Winterich
- 112 An Investigation of the Effectiveness of Uncertainty in Marketing Promotions Involving Free Gifts**  
Juliano Laran & Michael Tsiros
- 124 To Buy or Not to Buy: Consumers' Demand Response Patterns for Healthy Versus Unhealthy Food**  
Debabrata Talukdar & Charles Lindsey

## Facultad de Educación y Humanidades

### Libros

**Aprender y pensar la historia.** Carretero, Mario; Voss, James F. Buenos Aires : Amorrortu, 2004. 347 p.

¿Qué es el conocimiento histórico? ¿Cuánto de este conocimiento tienen los jóvenes y los adultos cuando comienzan a estudiar historia? ¿Cómo pueden hacer los profesores para ayudar a sus alumnos a entender mejor las cuestiones históricas? ¿Cómo van adquiriendo los novatos el conocimiento y los métodos históricos de los expertos?

Sobre estas y otras cuestiones se reflexiona en este libro, que tiene como característica su carácter interdisciplinario, ya que han colaborado en él destacados historiadores, psicólogos cognitivos y educadores. La obra está compuesta por cuatro partes, que abordan distintos aspectos de la investigación cognitiva sobre la comprensión y enseñanza de la historia.



**Atlas mundial.** Instituto Geográfico Militar. Santiago : Instituto Geográfico Militar, 2011. 152 p. : il.col.

**Cuentos completos, volumen 1.** Cortázar, Julio, 1914-1984. Santiago : Aguilar Chilena, 2012. 548 p.

**Cuentos completos, volumen 2.** Cortázar, Julio, 1914-1984. México : Santillana, 2011. v.2, 622 p.

**Cuentos completos, volumen 3.** Cortázar, Julio, 1914-1984. México : Santillana, 2011. v.3, 427 p.

**La inteligencia se construye usándola : escuelas infantiles de Reggio Emilia.** Madrid : Ministerio de Educación y Ciencia ; 2005. 230 p. : il.

**Modelo de barras : una herramienta para la resolución de problemas : práctica efectiva para la enseñanza matemática del Método Singapur.** Yeap, Ban Har. Singapur : Marshall Cavendish, 2012. 169 p. : il.

**Teaching fraction, ratio and percentage effectively.** Seto, Cynthia. Singapur : EPB Pan Pacific, 2010. 152 p. : il.

**Teaching fraction, ratio and percentage effectively.** Seto, Cynthia. Singapur : EPB Pan Pacific, 2010. 1 discos compactos : il.

**Teaching of whole numbers : from research to practice : based on the Singapore math approach.** Yeap, Ban Har; Edge, Douglas. Singapur : Marshall Cavendish, 2011. 151 p. : il.

**Thinking in education.** Lipman, Matthew. New York : Cambridge University Press, 2003. 304 p.

## Revistas

**Cultura y Educación.** Madrid, 25(1), marzo 2013

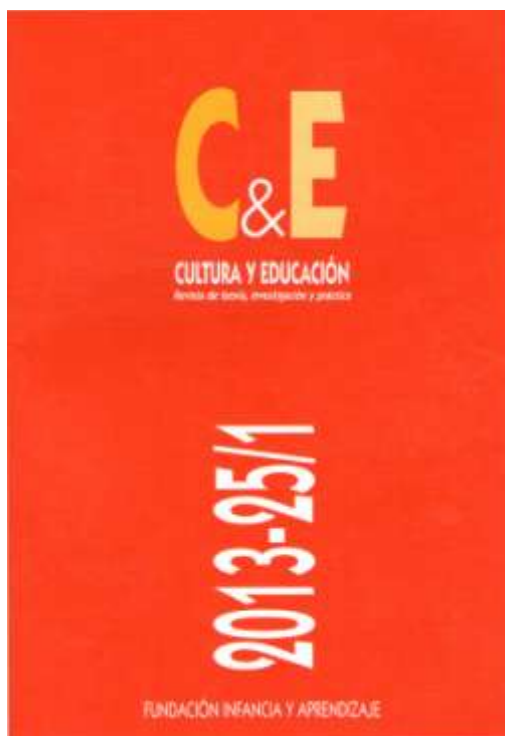

**3** El aprendizaje cooperativo en educación superior. Una experiencia en la adquisición de habilidades gimnásticas

- (Cooperative learning in higher education: An experience in learning gymnastic skills)  
Mercedes Vernetta, Águeda Gutiérrez-Sánchez, Jesús López-Bedoya y Leopoldo Ariza
- 17** How students perceive the university's mission in a Spanish university: Liberal versus entrepreneurial education?  
(¿Cómo perciben los estudiantes el papel\*de la universidad en una universidad española: educación liberal o empresarial?)  
Francisco-Javier Aznar, Ana-Isabel Córdoba, Mercedes Fernández, M<sup>a</sup> Ángeles Raduán, Juan-Antonio Balbuena, Carmen Blanco and Juan-Antonio Raga
- 35** Descripción de "lógicas" en el juego motor de reglas en educación física escolar  
(Descripción of "logics" in motor games with rules in school physical Education)  
Alfonso García-Monge y Henar Rodríguez-Navarro
- 49** Prevención de la disrupción en el aula: papel del clima motivacional de clase y de las estrategias de afrontamiento  
(Prevention of classroom disruptive behaviour: The role of classroom motivational Climate and management strategies)  
Cecilia Simón, Pilar Gómez y Jesús Alonso-Tapia
- 65** Percepción de la utilidad de las clases de educación física y su relación con la práctica físico-deportiva en escolares  
(Perceived usefulness of physical education classes and its relationship with physical/sport practice in schoolchildren)  
Pedro-Luis Rodríguez, Elíseo García-Cantó, Cristina Sánchez-López y Pedro-Ángel López-Miñarro
- 77** Estrategias discursivas para la construcción colaborativa del conocimiento en entornos virtuales de aprendizaje  
(Discursive strategies for collaborative knowledge construction in virtual learning Environments)  
Anna Engel y Javier Onrubia
- 95** Comprensión y producción de representaciones gráficas: cambios evolutivos y diferencias por nivel socioeconómico  
(Comprehension and production of graphic representation: Developmental changes and socioeconomic status differences) Analía M. Salsa
- 109** Evaluación de la satisfacción de los participantes en e-Learning. Un estudio sobre formación en prevención de riesgos y medio ambiente  
(Assessment of participants' satisfaction with e-learning: A study on risk prevention and environment training)  
Juan-Jesús Torres-Gordillo y David Cobos-Sanchiz
- Varios / Others**
- 123** Reseña / Book review
- 125** Evaluadores del año 2012 / 2012 Referees

### Revista de Educación. Santiago, (360), abril 2013



Editorial	1
Sumario	2
Diario Mural	4

**Entrevista**

Pedro Veas, director elegido por Alta Dirección Pública:  
"Este nuevo mecanismo de selección es más  
Transparente y apunta a una mejora ambiciosa"

6

**Tendencias**

Escuelas Aceleradas:  
Abordando las fortalezas de los estudiantes

12

**Actualidad**

En busca de elegir los mejores directores para  
Las escuelas y liceos del país  
Consejo de la Sociedad Civil revisó  
Primeras propuestas  
Más y mejores textos escolares para 2013

15

17

20

**Innovaciones**

La escuela donde los niños ahorran para su futuro

24

**Portada**

Beca Vocación de Profesor:  
Los éxitos de una política pública que busca  
Atraer a los mejores docentes

27

**Área Pedagógica**

Fomento a la lectura:  
¿Cómo crear un blog colectivo?  
Escuela Diego de Almeida: Profesores y alumnos se  
Benefician con el programa "Innovar para ser mejores"

32

**Tecnociencia**

Radiografía del desarrollo tecnológico de  
las escuelas chilenas  
Participa con tus estudiantes en la Olimpiada Digital

41

44

**Cultura**

Iglesia de la Matriz de Valparaíso renace  
Como el ave fénix  
Liceo de Aplicación:  
Un patrimonio arquitectónico de lujo

45

47

**Maestros**

Profesor Ruperto Pizarra Leyton:  
Contagiando el gusto por las matemáticas.

51

**Calidoscopio**

54

**Correo**

56

**Pedro Veas, director elegido por Alta Dirección Pública:**

**"Este nuevo mecanismo de selección es más transparente y apunta a una mejora ambiciosa"**

Asumió como director del Liceo Municipal Polivalente Dr. Luis Vargas Salcedo de Cerrillos el 29 de octubre del año pasado. Pedro Veas es uno de los directores elegidos por Alta Dirección Pública.

6

**Escuelas Aceleradas:****Abordando las fortalezas de los estudiantes**

Centrar la atención en las fortalezas de los niños de escuelas de bajo rendimiento en lugar de observar sus carencias es el principio básico de las Escuelas Aceleradas. Esta experiencia, que se aplica en establecimientos de varios países, fue expuesta en Chile en una conferencia que dictó el fundador del modelo, Henry Levine, economista y educador norteamericano de la Universidad de Columbia.

12

**En busca de elegir los mejores directores para las escuelas y liceos del país**

Desde hace un año los directores de las establecimientos municipales se escogen a través del sistema de Alta Dirección Pública, el cual busca asegurar la elección del candidato más idóneo y capacitado. Más de la mitad de las comunas del país ya han abierto concursos para nombrar a sus directores con este mecanismo.

**Fomento a la lectura:****¿Cómo crear un blog colectivo?**

Hoy las personas usan diversos soportes para leer, realidad que puede ser aprovechada para innovar en las prácticas pedagógicas. Para fomentar la lectura resulta esencial que los docentes definan cuáles son los nuevos textos que introduce la era digital y que vean cómo aprovecharlos al máximo con sus estudiantes. A continuación se dan orientaciones para crear un blog con alumnos desde 5° básico a 4° medio.

32

**Liceo de Aplicación:****Un patrimonio arquitectónico de lujo**

A fines del 2012 fueron entregadas las obras de reparación y remodelación del emblemático

edificio que alberga el Liceo de Aplicación de Santiago. Una inversión de más de \$4.900 millones y un delicado rediseño que respeta su calidad de Monumento Nacional, han dado como resultado una de las mejores infraestructuras escolares de un establecimiento municipal en el país.

47

**Profesor Ruperto Pizarro Leyton:**

**Contagiando el gusto por las matemáticas**

En diciembre pasado fue nombrado director de la Escuela Edmundo Vidal Cárdenas de Peralillo, IV Región. El profesor Ruperto Pizarro también da charlas motivacionales a sus colegas para empaparlos de entusiasmo por la profesión docente y, en especial, por las Matemáticas. En constante perfeccionamiento, este destacado maestro aspira a doctorarse en su disciplina.

51

## Facultad de Gobierno

### Libros

**La globalización en un mundo en transformación.** Vieira Posada, Edgar. Bogotá : Colegio de Estudios Superiores de Administración, 2012. 328 p.

El autor realiza un análisis de diferentes definiciones y comentarios hechos por autores de distinta procedencia acerca de lo que consideran que es y caracteriza la globalización, señalando las distintas interpretaciones existentes sobre este proceso que dan muestra de multidimensionalidad y analiza las principales transformaciones de tipo económico, productivo, tecnológico, institucional y político que han permitido la universalización del proceso globalizador, con la introducción de cambios de tal magnitud en las condiciones de vida de la humanidad que llevan a concluir que el proceso puede ser ajustable pero difícilmente reversible.



## Facultad de Ingeniería

### Revistas

**Scientific American.** New York, 307(4), abril 2013

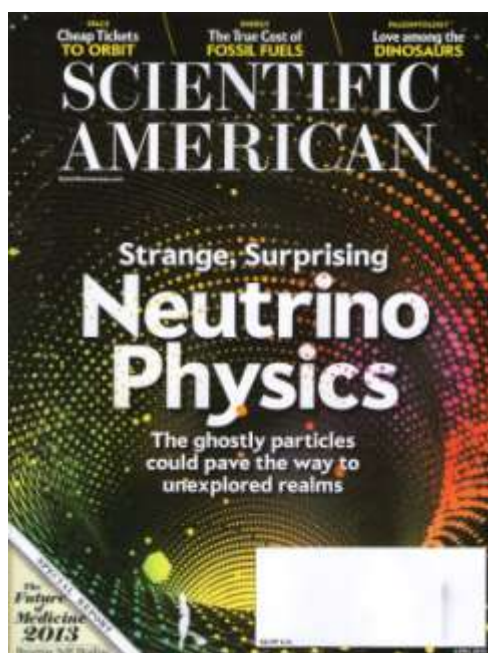

**FEATURES**

**PARTICLE PHYSICS**

**40 Ghostly Beacons of New Physics**

Neutrinos, the strangest beasts in the particle zoo, may soon open the way to unexplored realms. By Martin Hirsch, Heinrich Pas and Werner Porod

Also: **The Neutrino's Secrete, Written on the Sky**  
By Sudeep Das and Tristán L. Smith

## SPECIAL REPORT

**48 THE FUTURE OF MEDICINE:  
BOOSTING THE BODY'S HEALING POWERS**

New techniques for inducing damaged organs to repair themselves could revolutionize the treatment of heart and neurodegenerative disorders and of all kinds of injuries. By Christine Gormam, Katherine Harmon and Ferris Jabr

## ENERGY

**58 The True Cost of Fossil Fuels**

The energy expended to extract oil is on the rise.  
How will we keep the human enterprise humming?  
By Mason Inman

## CHILD DEVELOPMENT

**62 Anguish of the Abandoned Child**

The plight of orphaned Romanian children reveals the psychic and physical scars left from spending early years without a loving caregiver. By Charles A. Nelson III, Nathan A. Fox and Charles H. Zeanah, Jr.

## SPACE EXPLORATION

**68 The Low-Cost Ticket to Space**

Private Spaceflights aren't just for well-heeled tourists. The nascent commercial space industry is poised to revolutionize research into space as well.  
By S. Alan Stern

## ECOLOGY

**74 Let the Fish Breathe**

In Indonesia's Raja Ampat islands, local residents are leading the way in protecting the world's most diverse coral reefs—and their own livelihoods.  
By Brendan Borrell

## PALEONTOLOGY

**80 Love among the Dinosaurs**

Scientists are starting to crack the once imponderable mystery of how the big reptiles had sex. By Brian Switek

## DEPARTMENTS

**6 From the Editor****8 Letters****12 Science Agenda**

The U.S. government must shield its citizens from the prying eyes of surveillance drones. By the Editors

**14 Forum**

China's Twitter generation meets the "Great Firewall."  
By Guobin Yang

**16 Advances**

Magellanic mystery. Maggot medicine. Cooler LEDs. Chores and sex. Beyond Pluto. Saving Hawking's speech.

**30 The Science of Health**

During sepsis, the body attacks itself. Researchers are working on new ways to fight back. By Maryn McKenna

**34 TechnoFiles**

Your digital screen has more pixels than ever, but all that visual detail comes at a cost. By David Pogue

**84 Recommended**

Watched whales. How the digital age is reshaping the future. Adrenaline thrills and kills. By Anna Kuchment

**86 Skeptic**

A neurosurgeon goes to heaven and lives to tell the tale.  
By Michael Shermer

**88 Anti-Gravity**

When fingerprints can't finger you. By Steve Mirsky

**90 50,100 & 150 Years Ago****92 Graphic Science**

Surprising warming in the ocean depths is a threat to marine life.  
By Mark Fischetti

**The Economist.** Londres, 406(8829), 30 marzo - 5 abril 2013



#### The world this week

#### Leaders

##### India

Can it become a great power?

London's airport problem

Heathrow: our solution

The Cyprus bail-out

This septic isle

Egypt's economy

It's the politics, stupid

Global warming

Apocalypse perhaps a little later

#### Letters

On America's competitiveness, the Vikings, Sweden, U2, soft drinks

#### Briefing

India as a great power

Know your own strength

#### United States

Gay marriage and the Supreme Court

Judge not?

America's raisin regime

De minimis curat lex

Education

Class dismissed

The media

No news isn't good news

Privatisation in Pennsylvania

Liquid assets

Street parades

The secret life of beads

Lexington

Gay rights, immigration and empathy

#### The Americas

Canada's economy

On thinning ice

Human rights

War of attrition

Smoking

Stubbed out

#### Asia

Violence in Myanmar

When the lid blows off

Pakistan

Return of an erstwhile king

Breaking up Indian States

The good of small things

Fiji's constitution

Opportunity blown

**Banyan**

Chicken Kevand Australian politics

**China**

**Consumption**

Higher than was thought

**Exporting bibles**

In the beginning

**Residency in Hong Kong**

Some are less equal

**Middle East and Africa**

**Egypt's economy**

Going to the dogs

**Syria's rebels**

Entanglements

**Lebanon's politics**

A prime minister falls

**Israel, America and Turkey**

Cosier again

**Congo's turbulent east**

A hint of peace

**Europe**

**The future of Cyprus**

Atroubled island story

**The Third Reich revisited**

War generation

**50 French politics**

Abuse of frailty?

**Turkey and the Kurds**

The war maybe over

**Boris Berezovsky**

The model oligarch

**Charlemagne**

The euro zone's angry north

**Briefing**

**London's airports**

Flight paths for a cloudy future

**Britain**

**Manufacturing towns**

The last of the metal-bashers

**Labour and business**

Post-crustaceous politics

**Bagehot**

A bad day for foreign scroungers

**International**

**Participatory politics**

Processing power

**Catholicism and poverty**

The poor pope

**Business**

**Cyber-security**

The digital arms trade

**Yahoo buys Summly**

You'll never work at home

**Regulating America's tech firms**

Logging off

**Takeovers in America**

Ding dong Dell

**Solar power**

Sunset for Suntech

**Dodging sanctions in Iran**

Around the block

**The shipping industry**

Sinking under a big green wave

**Schumpeter**

The real Disney

**Finance and economics**

**The Cypriot deal**

Second time unlucky

**Spanish banks**

Up in smoke

**Offshore finance**

After Cyprus

**Buttonwood**

Fund managers' pay



**The Federal Reserve**

Ben. And then?

**America's JOBS Act**

Still not working

**Mobile banking**

Safari com's next step

**Free exchange**

Property rights

**Science and technology**

**Climate science**

A sensitive matter

**Books and arts**

**Christian history**

Silent meditation

**Intimate life in the Middle East**

Sex and the citadel

**Freeman Dyson**

Maverick genius

**Soviet history**

Stalin's curse

**Renaissance spring**

Dawn of magnificence

**Economic and financial indicators**

Statistics on 42 economies, plus a closer look at world GDP

**Obituary**

**Chinua Achebe**

Africa's greatest storyteller

**The Economist.** Londres, 406(8830), 6-12 abril 2013



**The world this week**

**Leaders**

**Coping with North Korea**

Korean roulette

**Mexico's new president**

Peña's promising start

**Economic policy**

A world of cheap money

**France's beleaguered president**

Down and out in Paris

**Renewable energy**

Bonfire of the subsidies

**Letters**

On Bangladesh,

e-cigarettes, buildings, the Falklands, the euro, medicine, marriage

#### Briefing

##### A world of cheap money

Six years of low interest rates in search of some growth

#### United States

##### Immigration reform

Getting there

##### The visa system

Not working

##### Infrastructure

D (for dilapidated) plus

##### The Columbia River Crossing

Bridge of sighs

##### E-commerce

Click and pay

##### Atlanta's schools

The reckoning

##### Boston's mayor

Dropping the pilot

##### Lexington

Knowing best is not enough

#### The Americas

##### Mexico's new president

A reform agenda

##### Drugs in Brazil

Cracking up

##### Land in Colombia

Reserved for whom?

##### Chile's presidential election

Bachelet is back

#### Asia

##### North Korean tensions

Inside the cult of Kim

##### Press freedom in Taiwan

Keeping the doctor away

##### Kazakhstan and Uzbekistan

Intimations of mortality

##### Politics in Afghanistan

Attaboy

##### India and Sri Lanka

Trawling for trouble

##### Banyan

Singapore's grave concerns

#### China

##### Crime statistics

Murder mysteries

##### Mining in Tibet

The price of gold

#### Special report: China and the internet

##### A giant cage

After page 54

#### Middle East and Africa

##### Kenya's new president...

Will the new centre hold?

##### ...and a Mau Mau veteran

Historic hair

##### South Africa abroad

A Central African flop

##### Sudan

Cash, aid and diplomacy

##### Dissent in Egypt

No joking matter

##### Palestinian reconciliation

Could it really happen?

##### Oman's new port

Sleepy no more

#### Europe

##### France's president

I have a confession

##### French taxes

Another absurdity

##### Italy's non-government

Napolitano steps in—and out

##### Cyprus's troubles

The blame game  
**Ukraine's future**  
Linguistically challenged  
**The press in Turkey**  
Not so free  
**Charlemagne**  
Banking disunion

#### Britain

**Welfare reform**  
Chipping away  
**The Daily Mail and General Trust**  
Out of dead trees  
**Bagehot**  
Grumpy young Tories

#### International

**Organised labour**  
Unions, Inc.  
**The weapons trade**  
A killer deal

#### Business

**Wood**  
The fuel of the future  
**Apple in China**  
Apologise or else  
**Business in Japan**  
Appraising Abenomics  
**Corporate scandals in Japan**  
Horiemon returns  
**Oil in Russia**  
Picnic time for teddy bears  
**Health care in America**  
Medicine at the mall  
**Big data and hiring**  
Robot recruiters  
**Personality tests for managers**  
Do they work?  
**Schumpeter**  
The new New World

#### Finance and economics

**Investing in Africa**  
The hottest frontier  
**Buttonwood**  
Where did all the money go?  
**Capital controls**  
Cash cowed  
**LIBOR**  
Surprise judgment  
**Investing**  
Backing lawsuits  
**The Philippines**  
In ratings heaven  
**Hedge funds**  
Number games  
**Free exchange**  
Property booms

#### Science and technology

**Dark matter**  
Fractional distillation  
**American neuroscience**  
Mind-expanding  
**Biofabrication**  
Fit to print  
**Decaffeinating waste**  
Brewing a solution

#### Books and arts

**Cambodian art**  
Out of adversity  
**Aleksandar Hemon**  
Writing to survive  
**Julian Barnes**  
Sense of no ending  
**Mohs in Hamid**  
Filthy rich in Asia  
**On atheism**  
In search of the ungodly  
**Glyn Maxwell's poetry**

Dark and arresting

**Economic and financial indicators**  
**Statistics on 42 economies, plus our poli of forecasters**

**Obituary**  
**Ieng Sary**  
Blood and brandy

**The Economist.** Londres, 407(8831), 13-19 abril 2013



**The world this week**

**Leaders**

**Margaret Thatcher**  
[Freedom fighter](#)  
**Japan**  
[Revolution in the air](#)  
**Germany and the euro**  
[Right target, wrong shots](#)  
**Indian politics**  
[Memento Modi](#)  
**Digital currencies**  
[A new specie](#)

**Letters**

On climate change, North  
Korea, India, tax  
avoidance, Europe

**Briefing**

**Margaret Thatcher**  
[No ordinary politician](#)  
**The world's reaction**  
[Opinions divided](#)

**United States**

**Bobby Jindal**  
Trying to lead the party  
Of growth  
**Prison in New Orleans**  
[Sex drugs and rock'n' roll](#)  
**The budget**  
[Something for everyone](#)  
**California goes to China**  
[Chasing the dragon](#)  
**Closing airport control  
towers**  
[Eyes wide open](#)  
**Interfaith marriage**

[Across the aisles](#)  
**Maple syrup and crime**  
[Caught sticky-handed](#)  
**Lexington**  
Demography is not destiny

#### The Americas

**Venezuela's election**  
[Voting in St Hugo's shadow](#)  
**Peru's rural development**  
[The Andean connection](#)  
**Argentina's economy**  
[Gaucho blues](#)  
**Colombia and the FARC**  
[A march for peace](#)  
**The mayor of Toronto**  
[Still standing](#)

#### Asia

**Farming in Japan**  
[Field work](#)  
**India's Narendra Modi**  
**Steamroller**  
**Malaysia's election**  
[A time of gifts](#)  
**North Korea**  
[All cranked up](#)  
**Banyan**  
China and America

#### China

**Bird flu**  
[A new scare](#)  
**The dangers of debt**  
Alarm bells  
**Censorship**  
Finding a conscience

#### Middle East and Africa

**Nigeria...**  
[Lurching ahead](#)  
**... and its Zimbabwean farmers**  
[Nothing like chicken feed](#)  
**Côte d'Ivoire**  
[Will the guilt be shared?](#)  
**Unrest in Yemen**  
[Southern grumps](#)  
**Syria's civil war**  
[Closer to the capital](#)  
**Israelis, Palestinians and football**  
[Kick out racism](#)

#### Europe

**Germany and the euro**  
[Don't make us Führer](#)  
**Portugal's budget**  
[Constitutional difficulties](#)  
**Slovenia and the euro**  
[The next domino?](#)  
**Europe's royals**  
Unloved king, popular queen  
**Febrile France**  
[Morality play](#)  
**Repression in Russia**  
[Put in his place](#)  
**Charlemagne**  
[Euro wobbles](#)

## Britain

### Military procurement

[To boldly GO CO](#)

### Religion and politics

[High office, low church](#)

### Bagehot

[The ghost of Mrs T](#)

## International

### Teaching the past

[1066 and all that](#)

### Tracking by phone

[Pilgrims' progress](#)

### Capital punishment

[Not dead yet](#)

## Business

### America's high-tech

### Industry

[Immigrants' impact](#)

### Google Fiber

[We're not \(just\) in Kansas anymore](#)

### America's freight railways

[Back on track](#)

### J. C. Penney

[The man from Apple](#)

### Disrupting television

[The Aereo effect](#)

### Schumpeter

[Business and the fight](#)

[Against AIDS](#)

## Finance and economics

### Bitcoin

[Mining digital gold](#)

### Prediction markets

[Intrade's demise](#)

### Monetary policy in Japan

[Opening the floodgates](#)

### Offshore finance

[Leaky devils](#)

### Italy's public arrears

[An overdue move](#)

### The Securities and

### Exchange Commission

[Rakoff's revenge](#)

### The Institute for New

### Economic Thinking

[A slipping taboo](#)

### Cigarette taxes

[Weight watchers](#)

### Free exchange

[The death of inflation](#)

## Science and technology

### Heart disease and the microbiome

[High steaks](#)

### Psychology

[Ground down](#)

### Male attractiveness

[Abs-olutely fabulous](#)

### A new human relative

[Meet Australopithecus](#)

[sediba](#)

### Cancer medicine

[Drug dependence](#)

## Books and arts

### The importance of 1979

Turning-point  
**Servants in Britain**  
Life below stairs  
**Drone warfare**  
America's killing machine  
**The Rijksmuseum reopens**  
A new golden age

#### Business Books Quarterly

**Women and work**  
Girl talk  
**Seven Professional firms**  
Simply the best  
**The bankers' new clothes**  
Safety in numbers  
**Global business**  
Englishnization

#### Economic and financial Indicators

Statistics on 42  
Economies, plus a closer  
Look at economic growth

#### Obituary

Ruth Praver Jhabvala  
The eye of the exile

**The Economist.** Londres, 407(8832), 20-26 abril 2013



#### The world this week

##### Leaders

**The future of the car**  
Clean, safe and it drives itself  
**China's economy**  
Speed isn't everything  
**Venezuela**  
Chavismo failing  
**Pandemic preparedness**  
Coming, ready or not  
**The politics of north and south**  
Britain's great divide

##### Letters

On China and the internet, Heathrow, renewable energy, electronic publishing, animal spirits

## Briefing

### Britain's north and south

Divided kingdom

## United States

### The Boston bombs

Manhunt

### The economy

That swooning feeling

### Gun control

Taken down

### Cyber-security

From SOPA to CISPA

### Extraterritoriality

End of the Shell game

### Health-care reform

Promises, promises

### Coal exports

Dirty war

### Lexington

A nation apart

## The Americas

### Venezuela's election

Ebbing support,

tightening grip

### Mexico's teachers

Unruly southerners

### Inflation in Brazil

Behind the curve

### Canada's Liberal Party

Another Trudeau

## Asia

### America and North Korea

Birthday blues

### Japan's nuclear future

Don't look now

### The Australian dollar

Resources boomerang

### Kyrgyzstan's ethnic

Division

Stubborn facts

### Banyan

Horn of scarcity

## China

### The economy

Leaping and stumbling

### Overseas investment

Nice to see you, EU

### Free trade with Iceland

The rice man cometh

### Politics

A reformer reappears

## Special report: Cars

### Gloom and boom

After page 50

## Middle East and Africa

### Northern Iraq

Peace, harmony and oil

### The Palestinians

After Fayyad

### Iran's trade unions

Aya-toiling

### Tanzania's gas boom

The Mtwara Rockefellers

### Atrophy in Algeria

Saharan septuagenarians

## Europe

### France's economy

Cyclical troubles

### French politicians' wealth

Transparency days

### Latvia and the euro

Baltic ambition

### Justice in Russia

The Navalny affair



## Germany's Wulff scandal

Hounding a president  
Free speech in Turkey  
A secularist's lament  
Charlemagne  
The flying taxman

## Britain

The crime puzzle  
Not-so-mean streets  
Tesco's strategy  
The end of the space race  
Bagehot  
A final farewell

## International

Banning the sex industry  
Naked ambition

## Business

Mobile telecoms in America  
DISHing out the dosh  
Google and antitrust  
Try it and see  
Mobile apps  
Paris, c'est fini  
Indian technology firms  
Shibulal's struggles  
Luxury hotels  
Room to disagree  
Start-ups in Brazil  
Samba in the valley  
Online media  
AOL's second life  
Schumpeter  
Fixing the Republic

## Finance and economics

Carbon trading  
ETS, RIP?  
Buttonwood  
The plunge in gold  
Sovereign-debt markets  
An illusory haven  
Balkanised banking  
The great unravelling  
Hedge funds  
Launch bad  
Electronic trading  
Amsterdam's  
high-frequency traders  
Free exchange  
Reinhart, Rogoff and the  
90% question

## Science and technology

Pre-empting pandemics  
An ounce of prevention  
The first spacecraft to land on Mars  
Space archaeology  
Printing batteries  
Total extrusion zone  
How to win at poker  
A handy tip  
Biotechnology patents  
Natural justice

## Books and arts

India's economy  
The growth manifesto  
Claire Messud's fiction  
Foxy lady  
Germany and Europe  
The battleground country  
Immigration into Britain  
Not welcome  
Saving General Motors  
Salvage work  
New film "42"  
The power of Jackie  
Robinson

## Economic and financial indicators

Statistics on 42  
economies, plus a closer  
look at GDP forecasts

## Obituary

Victor Carranza  
The emerald tsar

## Facultad de Medicina

### Libros

**Contactología clínica.** 2a ed. Saona Santos, Carlos Luis. Barcelona : Masson S.A, 2001. 551 p. : il.

**Contactología clínica.** 2a ed. Saona Santos, Carlos Luis. Barcelona : Masson S.A, 2006. 1 discos compactos : il.

**Culture, health, and illness.** 5th ed. Helman, Cecil G.. Boca Ratón : CRC Press, 2007. 501 p. : il.

**Enfermería gerontológica.** 2a ed. Tabloski, Patria A.. Madrid : Pearson, 2010. 912 p. : il.

**Glaucoma.** Melamed, Shlomo, editor; Dada, Tanuj, editor; Khalil, Ahmed K., editor. Panamá : Jaypee Brothers Medical Publishers Ltd., 2010. 462 p. : il.

**Harrison principios de medicina interna, volumen 1.** 18a ed. Harrison, Tinsley Randolph; Fauci, Anthony S., editor; Kasper, Dennis L., editor; Longo, Dan L., editor; Hauser, Stephen L., editor; Jameson, J. Larry, editor; Loscalzo, Joseph, editor. México : McGraw-Hill, 2012. v.1, 1796 p. : il.

**Harrison principios de medicina interna, volumen 2.** 18a ed. Harrison, Tinsley Randolph; Fauci, Anthony S., editor; Kasper, Dennis L., editor; Longo, Dan L., editor; Hauser, Stephen L., editor; Loscalzo, Joseph, editor. México : McGraw-Hill, 2012. v.2, 3610 p. : il.

**Manual de radiología para técnicos : física, biología y protección radiológica.** Bushong, Stewart Carlyle. Barcelona : Elsevier, 2010. 685 p. : il.

**Microbiología médica.** Jawetz, Ernest; Melnick, Joseph; Adelberg, Edward A.; Brooks, Geo F.. México : McGraw-Hill Interamericana, 2011. 815 p. : il.col.

Este libro introduce al lector a la microbiología clínica básica a través de los campos de bacteriología, virología, micología y parasitología, proporcionándole un repaso accesible y de gran alcance en el estudio de la disciplina. Todos los capítulos se han revisado de manera extensa para abarcar la extraordinaria expansión de los conocimientos médicos que ofrecen los mecanismos moleculares, los avances en la comprensión de la patogenia microbiana y el descubrimiento de microorganismos patógenos inusuales.



**Microbiología oral.** 2a ed. Liébana Ureña, José. Madrid : McGraw-Hill Interamericana, 2002. 677 p. : il.

**Optical coherence tomography : a clinical atlas of retinal images.** Landry, Darrin A.. Saco : Bryson Taylor Publishing, 2010. 165 p. : il.

**Patología bucal : correlaciones clinicopatológicas.** Regezi, Joseph A.; Sciubba, James J.. Mexico : McGraw-Hill Interamericana, 2000. 543 p. : il.

**Tomografía de coherencia óptica : paso a paso.** Sony, Parul, editor; Garg, Satpal, editor; Venkatesh, Pradeep, editor; Tewari, Hem K, editor. Panama : Jaypee Brothers Medical Publishers Ltd., 2009. 386 p. : il.col.

**Tratado de fisiología médica.** 12a ed. Guyton, Arthur C.; Hall, John E.. Madrid : Elsevier, 2011. 1092 p. : il.col.

**Tratado de semiología : anamnesis y exploración.** Swartz, Mark H.. Barcelona : Elsevier, 2010. 902 p. : il.col.

**Tratado de semiología : anamnesis y exploración.** Swartz, Mark H.. Barcelona : Elsevier, 2010. 1 discos compactos

**Vías de la pulpa.** Cohen, Stephen; Hargreaves, Kenneth M.. Barcelona : Elsevier, 2011. 987 p. : il.col.

## Revistas

**Academic Medicine.** Washington, 88(3), marzo 2013



### From the Editor

- 431 Faculty Supervision of Residents Creating Important Moments of Magic**  
David P. Sklar, MD

### Letters to the Editor

- 434 Advancing the Education Mission: The Bottom Line**, by Anita J. Richards • Need for Reforms of the Dean's Letter, by Sidney Weissman, MD • In Reply, by Erik K. Alexander, MD, Nora Y. Osman, MD, Jessica L. Walling, and Vivian G. Mitchell, MD • Need to Teach Communication Skills to Medical Students and Residents, by Jean A. Simonson, MD • Insomnia From Disease or Disaster? By Junwa Kunimatsu, MD, and Atsuto Yoshizawa, MD • In Reply, by Alexis Ogdie, MD, MSCE, Jennifer Myers, MD, and Joan Von Feldt, MD, MEd • Incorporating Human Rights Training Into Medical Education, by Jamie E. Anderson, MPH, Matthew Cappiello, Samuel Keller, Katherine Chia-Shyuan Lee, and Ashlin Mountjoy

### Commentaries

- 438 The Next Generation of Doctoring**  
Michael S. Wilkes, MD, PhD, Jerome R. Hoffman, MA, MD, Stuart J. Slavin, MD, MEd, and Richard P. Usatine, MD

### Perspectives

- 442 Clarifying Assumptions to Enhance Our Understanding and Assessment of Clinical Reasoning**  
Steven J. Durning, MD, PhD, Anthony R. Artino, Jr, PhD, Lambert Schuwirth, MD, PhD, and Cees van der Vleuten, PhD
- 449 The Ethics of Conducting Graduate Medical Education Research on Residents** Jason D. Keune, MD, MBA, Melissa E. Brunsvold, MD, FACS, Elizabeth Hohmann, MD, James R. Korndorffer, Jr, MD, FACS, Debra F. Weinstein, MD, and Douglas S. Smink, MD, MPH, FACS
- 454 Strategies for Developing Biostatistics Resources in an Academic Health Center** Leah J. Welty, PhD, Rickey E. Carter, PhD, Dianne M. Finkelstein, PhD, Frank E. Harrell, Jr, PhD, Christopher J. Lindsell, PhD, Maurizio Macaluso, MD, DrPH, Madhu Mazumdar, PhD, Paul J. Nietert, PhD, Robert A. Oster, PhD, Brad H. Pollock, PhD, MPH, Paula K. Roberson, PhD, and James H. Ware, PhD, on behalf of the Biostatistics, Epidemiology, and Research Design Key Function Committee of the Clinical and Translational Science Award Consortium

### Articles

- 461 Tradition Meets Innovation: Transforming Academic Medical Culture at the University of Pennsylvania's Perelman School of Medicine** Susmita Pati, MD, MPH, Josef Reum, PhD, Emily Conant, MD, Lucy Wolf Tuton, PhD, Patricia Scott, Stephanie Abbuhl, MD, and Jeane Ann Grisso, MD, MPH

**Medicine and the Arts****466 Science and Charity By Pablo Picasso**

Commentary by Pablo Rodriguez del Pozo, MD, PhD, JD, and Joseph J. Fins, MD

**Research Reports****468 U.S. Graduate Medical Education and Physician Specialty Choice**

Paul Jolly, PhD, Clese Erikson, MPAff, and Gwen Garrison, PhD

**475 Does Admission to a Teaching Hospital Affect Acute Myocardial Infarction Survival?**

Amol S. Navathe, MD, PhD, Jeffrey H. Silber, MD, PhD, Jingsan Zhu, MBA, and Kevin G. Volpp, MD, PhD

**483 "We Learn From Them, They Learn From Us": Global Health Experiences and Host Perceptions of Visiting Health Care Professionals**

Christian Kraeker, MD, FRCPC, MSc, DTM&H, and Clare Chandler, MSc, PhD

**488 Mentor Networks in Academic Medicine: Moving Beyond a Dyadic Conception of Mentoring for Junior Faculty Researchers**

Rochelle DeCastro, MS, Dana Sambuco, MPPA, Peter A. Ubel, MD, Abigail Stewart, PhD, and Reshma Jagsi, MD, DPhil

**497 Batting 300 Is Good: Perspectives of Faculty Researchers and Their Mentors on Rejection, Resilience, and Persistence in Academic Medical Careers**

Rochelle DeCastro, MS, Dana Sambuco, MPPA, Peter A. Ubel, MD, Abigail Stewart, PhD, and Reshma Jagsi, MD, DPhil

**505 Negotiation in Academic Medicine: Narratives of Faculty Researchers and Their Mentors**

Dana Sambuco, MPPA, Agata Dabrowska, MPH, Rochelle DeCastro, MS, Abigail Stewart, PhD, Peter A. Ubel, MD, and Reshma Jagsi, MD, DPhil

**512 The Effect of Reducing Maximum Shift Lengths to 16 Hours on Internal Medicine Interns' Educational Opportunities**

Cecelia N. Theobald, MD, Daniel G. Stover, MD, Neesha N. Choma, MD, MPH, Jacob Hathaway, MD, MPH, Jennifer K. Green, MD, MPH, Neeraja B. Peterson, MD, MSc, Kelly C. Sponsler, MD, Eduard E. Vasilevskis, MD, Sunil Kripalani, MD, MSc, John Sergeant, MD, Nancy J. Brown, MD, and Joshua C. Denny, MD, MS

**519 Do Canadian Researchers and the Lay Public Prioritize Biomedical Research Outcomes Equally? A Choice Experiment**

Fiona A. Miller, PhD, Emmanouil Mentzakis, PhD, Renata Axler, MBioethics, Pascale Lehoux, PhD, Martin French, PhD, Jean-Eric Tarride, PhD, Walter P. Wodchis, PhD, Brenda J. Wilson, MBChB, MSc, Christopher Longo, PhD, Jessica P. Bytautas, and Barbara Slater, MHSc

**527 "A Good Career Choice for Women": Female Medical Students' Mentoring Experiences: A Multi-Institutional Qualitative Study**

Rachel B. Levine, MD, MPH, Hilit F. Mechaber, MD, Shalini T. Reddy, MD, Danelle Cayea, MD, MS, and Rebecca A. Harrison, MD

**535 Becoming a Doctor: A Qualitative Evaluation of Challenges and Opportunities in Medical Student Wellness During the Third Year**

Benjamin Kligler, MD, MPH, Brian Linde, MD, and Nadine T. Katz, MD

**Reviews****541 Mentoring Programs for Underrepresented Minority Faculty in Academic Medical Centers: A Systematic Review of the Literature**

Bettina M. Beech, DrPH, Jorge Calles-Escandon, MD, Kristen G. Hairston, MD, Sarah E. Langdon, Brenda A. Latham-Sadler, MD, and Ronny A. Bell, PhD

**Other Features****465 Teaching and Learning Moments****460 Cover Art****550 Summary of Instructions for Authors****551 General Information for Readers, Authors, Subscribers, and Advertisers****AM Last Page****552 AM Last Page: Quality Criteria in Qualitative and Quantitative Research**

Janneke M. Frambach, MA, MSc, Cees P.M. van der Vleuten, PhD, and Steven J. Durning, MD, PhD

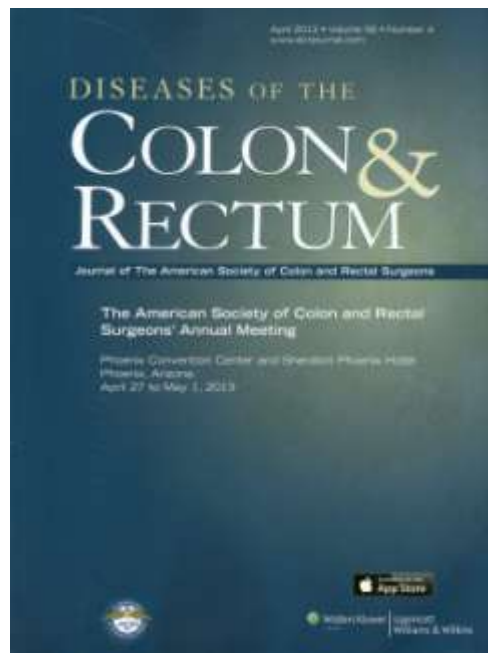
**Diseases of The Colon & Rectum.** Hagerstown, 56(4), abril 2014**EDITORIAL****Patients, Priorities, and Decision Making in TI Rectal Cancer**

397

Scott E. Regenbogen  
Ann Arbor, MI  
See related article on p. 400

**ORIGINAL CONTRIBUTION****Colorectal/Anal Neoplasia****The Management of Patients with TI Adenocarcinoma of the Low Rectum: A Decision Analysis**

400

Calvin F. Johnston, George Tomlinson, Larissa K. Temple, Nancy N. Baxter Toronto, Ontario, Canadá, New York, New York  
See related Editorial on p. 397

**Transanal Endoscopic Proctectomy: An Innovative Procedure for Difficult Resection of Rectal Tumors in Men With Narrow Pelvis**

408

Philippe Rouanet, Anne Mourregot, Chebl Christian Azar, Sebastien Carrere, Marian Gutowski, Francois Quenet, Bernard Saint-aubert, Pierre-emmanuel Colombo  
Montpellier, France

**Prognosis Factors for Recurrence in Patients With Locally Advanced Rectal Cancer Preoperatively Treated With Chemoradiotherapy and Adjuvant Chemotherapy**

416

Jorge Arredondo, Jorge Baixauli, Carmen Beorlegui, Leire Arbea, Javier Rodríguez, Jesús Javier Sola, Ana Chopitea, José Luís Hernández-lizoáin  
Pamplona, Spain

**Intermediate-Fraction Neoadjuvant Radiotherapy for Rectal Cancer**

422

Tiancheng Zhan, Jin GU, Ming Li, Changzheng Du  
Beijing, China

**A Comparative Study of Short- and Medium-term Outcomes Comparing Emergent Surgery and Stenting as a Bridge to Surgery in Patients with Acute Malignant Colonic Obstruction**

433

Dara O. Kavanagh, Blathnaid Nolan, Ciaran Judge, John M. P. Hyland, Hugh E. Mulcahy, P. Roñan O'Connell, Des C. Winter, Glen A. Doherty  
Dublin, Ireland

**Racial and Ethnic Variation in the Incidence of Small-Bowel Cancer Subtypes in the United States, 1995-2008**

441

Marc T. Goodman, Rayna K. Matsuno, Yurii B. Shvetsov  
Honolulu, Hawaii

**Inflammatory Bowel Disease****Preoperative Infliximab Therapy Does Not Increase Morbidity and Mortality after Laparoscopic Resection for Inflammatory Bowel Disease**

449

Murta K. Krane, Marco E. Allaix, Marco Zoccali, Konstantin Umanskiy, Michele A. Rubín, Anthony Villa, Roger D. Hurst, Alessandro Fichera Chicago, Illinois

**Benign Colorectal Disease****Outcomes and Costs Associated With Robotic Colectomy in the Minimally Invasive Era**

458

Joshua A. Tyler, Justin P. Fox, Mayur M. Desai, W. Brian Perry, Sean C. Glasgow San Antonio, Texas, New Haven, Connecticut

<b>A Practical Mortality Risk Score for Emergent Colectomy</b>	<b>467</b>
Reza Kermani, Joseph J. Coury, Jr., Haisar Dao, Justin H. Lee, Peter E. Miller, Darrick Yee, Charles Contant, Alan W. Hackford Boston, Massachusetts, Cambridge, Massachusetts	
<b>Procalcitonin and C-Reactive Protein as Early Predictors of Anastomotic Leak in Colorectal Surgery: A Prospective Observational Study</b>	<b>475</b>
Alvaro García-granero, Matteo Frasson, Blas Flor-lorente, Francisco Blanco, Ramón Puga, Arturo Carratalá, Eduardo García-granero Valencia, Spain	
<b>Anorectal Disease</b>	
<b>A Randomized Trial of Transanal Hemorrhoidal Dearterialization With Anopexy Compared With Open Hemorrhoidectomy in the Treatment of Hemorrhoids</b>	<b>484</b>
Solveig E. Elmér, Joñas O. Nygren, Claes E. Lenander Stockholm, Sweden	
<b>Comparison of Short-term Results Between the Modified Karydakís Flap and the Modified Limberg Flap in the Management of Pilonidal Sinus Disease: A Randomized Controlled Study</b>	<b>491</b>
Samer S. Bessa Alexandria, Egypt	
<b>Pre- and Postoperative Rectal Manometric Assessment of Patients With Anorectal Malformations: Should We Preserve the Fístula?</b>	<b>499</b>
Elke M. Ruttenstock, Augusto Zani, Andrea Huber-zeyringer, Michael E. Hoixwarth Graz, Austria, Rome, Italy	
<b>Pelvic Floor</b>	
<b>Technical and Functional Results of the Artificial Bowel Sphincter for Treatment of Severe Fecal Incontinence: Is There Any Benefit for the Patient?</b>	<b>505</b>
Benjamín Darnis, Jean-luc Faucheron, Henri Damon, Xavier Barth Grenoble, France, Lyon, France	
<b>Endoscopy</b>	
<b>Carbon Dioxide Insufflation or Warm-Water Infusion Versus Standard Air Insufflation for Unsedated Colonoscopy: A Randomized Controlled Trial</b>	<b>511</b>
Arnaldo Amato, Franco Radaelli, Silvia Paggi, Alessandra Baccarin, Giancarlo Spinzi, Vittorio Terruzzi Como, Italy	
<b>CURRENT STATUS</b>	
<b>Pelvic Exenteration for Rectal Cancer: A Systematic Review</b>	<b>519</b>
Timothy X. Yang, David L. Morris, Terence C. Chua Kogarah, New South Wales, Sydney, Australia	
<b>WEB-EXCLUSIVE CONTENT</b>	
<b>Letters to the Editor</b>	
<b>Positive Histological Margins Are Risk Factors for Intra-abdominal Septic Complications After Ileocolic Resection for Crohn's Disease?</b>	<b>e50</b>
Takayuki Yamamoto Yokkaichi, Mie, Japan	
<b>The Author Replies</b>	<b>e50</b>
Shmuel avital Tel-Aviv, Israel	
<b>Self-Assessment Quiz: Answers, Critiques, and References</b>	<b>e51</b>
<b>Selected Abstracts</b>	<b>e53</b>
<b>Announcements</b>	<b>e59</b>
<b>Residency Programs in Colon and Rectal Surgery</b>	<b>e60</b>
<b>Colon and Rectal Surgery Regional Society Meetings Colon and Rectal Surgery</b>	<b>e63</b>
<b>ACSRS Annual Meeting Abstracts</b>	<b>e65</b>
<b>General Surgery Resident's Forum</b>	<b>e66</b>
<b>Research Forum</b>	<b>e70</b>
<b>Podium Abstracts</b>	<b>e75</b>
<b>Poster Abstracts</b>	<b>e116</b>

**Journal of Nursing Care Quality.** Maryland, 28(1), enero - marzo 2013

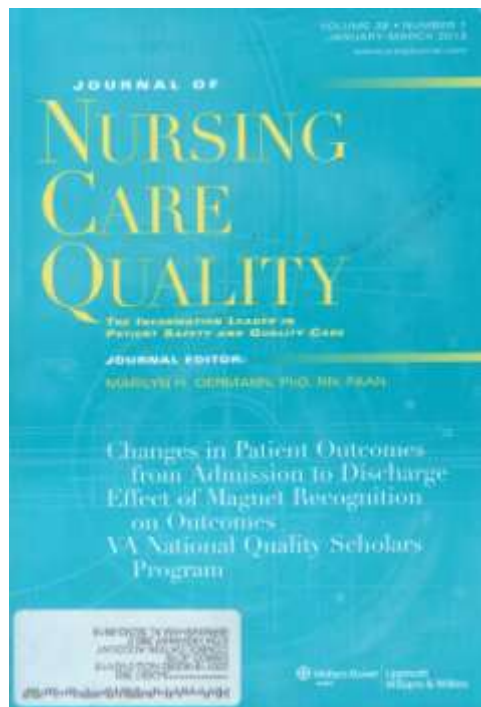

#### DEPARTMENT

- 1 New Hospital Readmission Policy Links Financial and Quality Incentives**  
Carolyn M. Clancy, MD

- 5 Front Line Environmental Service Staff: Responding to Patient Distress Simulation**  
Susan A. Winslow, MSN, RN, NEA-BC, APHN-BC; Jennifer J. Gaines, BSN, RN; Allison N. Crawford, BSN, RN

#### ARTICLES

- 8 Changes in Patient Health Outcomes from Admission to Discharge in Acute Care**  
Linda McGillis Hall, PhD, RN, FAAN, FCAHS; Walter P. Wodchis, PhD; Xiaomu Ma, MSc; Stacey Johnson, MN, RN
- 17 Effect of Magnet Hospital Recognition on 2 Patient Outcomes**  
Andrew C. Mills, PhD, RN; Kathleen N. Gillespie, PhD
- 24 The Veterans Affairs National Quality Scholars Program: A Model for Interprofessional Education in Quality and Safety**  
Patricia A. Patrician, PhD, RN, FAAN; Mary A. Dolansky, PhD, RN; Brent Pair, MSN, RN; Mekeshia Bates, PhD, RN; Shirley M. Moore, PhD, RN, FAAN; Mark Splaine, MD, MPH; Stuart C. Gilman, MD, MPH
- 33 Implementation and Evaluation of a Depression Care Model for Homebound Elderly**  
Rose Madden-Baer, DNP, RN, MHSA, BC-PHCNS, CPHQ, CHCE, COS-C; Eleanor McConnell, PhD, RN, GCNS, BC; Robert J. Rosati, PhD; Peri Rosenfeld, ; Ilaina Edison, MBA, RN
- 43 Quality, Assurance and Performance Improvement in Nursing Homes: Using Evidence-Based Protocols to Observe Nursing Care Processes in Real Time**  
Mary Ellen Dellefield, PhD, RN; Ann Kelly, MSN, PMHCNS-BC, RN; John F. Schnelle, PhD
- 52 Serious Fall Injuries in Hospitalized Patients With and Without Cancer**  
Luan J. Capone, MSN, APRN, BC, GNP, CPHQ; Nancy M. Albert, PhD, CCNS, CHFNP, CCRN, NE-BC; James F. Bena, MS; Anne S. Tang, MS
- 60 Teamwork Climate and Patient Safety Attitudes: Associations Among Nurses and Comparison With Physicians in Taiwan**  
Ai-Tzu Li, EdD
- 68 Abstraction of Core Measure Data: Creating a Process for Interrater Reliability**  
Holly A. George, BSN, RN; Shelly L. Davis, BSN, RN; Cynthia F. Mitchell, BSN, RN; Naomi M. Moyer, MSN, APRN; Claire G. Toner, BS, RN
- 76 Quality Nursing Care and Opportunities for Improvement: Insights From Patients and Family Members**  
Lianne Jeffs, PhD, RN; Susan Beswick, MN, RN; Kirsten Martin, MBA, RN; Heather Campbell, MSc, RN; Donald N. Rose, PhD, MN, BScN, RN; Ella Ferris, MBA, RN
- 85 Potential to Improve Outcomes: Causes of 30-Day Readmission After Cardioverter Defibrillator Implantation**  
Sandra Oliver-McNeil, DNR ACNP-BC, AACC; Leaden Hickman, PhD, MSc; Mary Anne McCoy, PhD, ACNP-BC; Nancy George, PhD, FNP-BC

- 92 A Survey of Medication Error Prevalence in a Brazilian Health Center**  
Carla F. Paixão Nunes, BSN; Paola B. A. Andreoli, PhD; Fábio T. Ferracini, MBI; Claudia G. Barros, BSN, MBI

**Journal of Nursing Care Quality.** Maryland, 28(2), abril - junio 2013

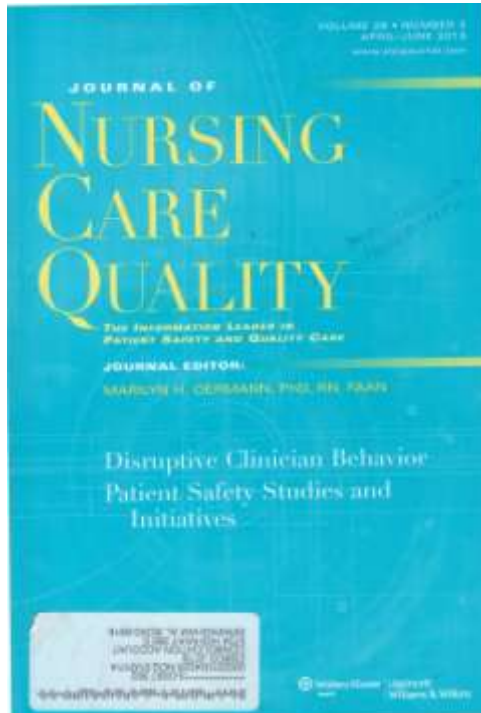

#### DEPARTMENT

- 99 Improving Patient and Worker Safety: Exploring Opportunities for Synergy**  
Annette Riehle, MSN, RN; Barbara I. Braun, PhD; Hasina Hafiz, MPH

#### COMMENTARY

- 103 Nurses in Health Care Governance: Is the Picture Changing?**  
Lawrence D. Prybil, PhD, LFACHE
- 108 Nurses at the Highest Level of Decision Making: In the Boardroom**  
Carolyn Hope Smeltzer, EdD, RN, FAAN, FACHE

#### ARTICLES

- 110 An Organizational Assessment of Disruptive Clinician Behavior: Findings and Implications**  
Jo M. Walrath, PhD, RN; Deborah Dang, PhD, RN, NEA-BC; Dorothy Nyberg, MS, RN
- 122 Hospital Staff Nurses' Shift Length Associated With Safety and Quality of Care**  
Amy Witkoski Stimpfel, PhD, RN; Linda H. Aiken, PhD, RN, FAAN
- 130 Frequently Observed Risk Factors for Fall-Related Injuries and Effective Preventive Interventions: A Multihospital Survey of Nurses' Perceptions**  
Huey-Ming Tzeng, PhD, RN, FAAN; Chang-Yi Yin, MA
- 139 Evaluation of a Nurse-Led Safety Program in a Critical Care Unit**  
Louise Saladino, DNR RN, CCRN; Lisa Clark Pickett, MD, FACS; Karen Frush, MD; Anna Mall, BS, RN, CCRN; MaryT. Champagne, PhD, RN, FAAN
- 147 Analysis of Staff Safety Concerns**  
Judy Davidson, DNR RN, FCCM; Gena Lamontagne, BSN, RN; Lori Burnell, PhD, RN; Nancy Saks, PhD, RN; Marlys Vespe, MSN, RN; Diane Schloeder, BSN, RN, CPHQ, FABC; Tracy Layne, MSN, RN, CCRN
- 153 Nurses' Experience of Medical Errors: An Integrative Literature Review**  
Erica J. Lewis, PhD, RN; Marianne Baernholdt, PhD, MPH, RN; Ann B. Hamric, PhD, RN, FAAN
- 162 Safety of Mobilizing Hospitalized Adults: Review of the Literature**  
Beatrice J. Kalisch, PhD, RN, FAAN; Beverly Waller Dabney, MS, RN; Soohee Lee, MS, RN



- 169 Advanced Practice Nursing Students' Identification of Patient Safety Issues in Ambulatory Care**  
Rebecca Schnall, PhD, RN; Elaine Larson, PhD, RN, FAAN, CIC;  
Patricia W. Stone, PhD, RN, FAAN; Rita Marie John, DNR EdD, PNP;  
Suzanne Bakken, PhD, RN, FAAN
- 176 Reducing Interruptions to Improve Medication Safety**  
Regi Freeman, MSN, RN, CNS; Scott McKee, BSN, RN; Bethany Lee-Lehner, BSN, RN; Jennifer Pesenecker, BSN, RN
- 186 Incorporating Bedside Report Into Nursing Handoff: Evaluation of Change in Practice**  
Kari Sand-Jecklin, EdD, RN; Jay Shertnan, ME, CNRN

**Scientific American.** New York, 308(4), abril 2013

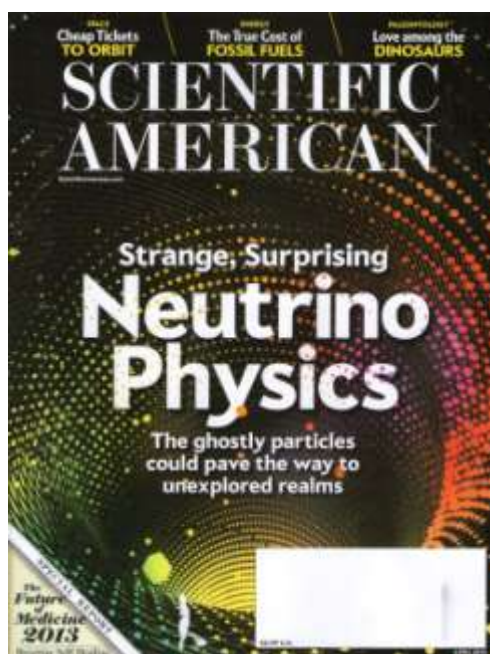

#### FEATURES

##### PARTICLE PHYSICS

- 40 Ghostly Beacons of New Physics**  
Neutrinos, the strangest beasts in the particle zoo, may soon open the way to unexplored realms. By Martin Hirsch, Heinrich Pas and Werner Porod  
Also: **The Neutrino's Secret, Written on the Sky**  
By Sudeep Das and Tristán L. Smith

##### SPECIAL REPORT

- 48 THE FUTURE OF MEDICINE: BOOSTING THE BODY'S HEALING POWERS**  
New techniques for inducing damaged organs to repair themselves could revolutionize the treatment of heart and neurodegenerative disorders and of all kinds of injuries. By Christine Gormam, Katherine Harmon and Ferris Jabr

##### ENERGY

- 58 The True Cost of Fossil Fuels**  
The energy expended to extract oil is on the rise. How will we keep the human enterprise humming?  
By Mason Inman

##### CHILD DEVELOPMENT

**62 Anguish of the Abandoned Child**

The plight of orphaned Romanian children reveals the psychic and physical scars left from spending early years without a loving caregiver. By Charles A. Nelson III, Nathan A. Fox and Charles H. Zeanah, Jr.

SPACE EXPLORATION

**68 The Low-Cost Ticket to Space**

Private Spaceflights aren't just for well-heeled tourists. The nascent commercial space industry is poised to revolutionize research into space as well.

By S. Alan Stern

ECOLOGY

**74 Let the Fish Breathe**

In Indonesia's Raja Ampat islands, local residents are leading the way in protecting the world's most diverse coral reefs—and their own livelihoods.

By Brendan Borrell

PALEONTOLOGY

**80 Love among the Dinosaurs**

Scientists are starting to crack the once imponderable mystery of how the big reptiles had sex. By Brian Switek

**DEPARTMENTS**

**6 From the Editor**

**8 Letters**

**12 Science Agenda**

The U.S. government must shield its citizens from the prying eyes of surveillance drones. By the Editors

**14 Forum**

China's Twitter generation meets the "Great Firewall."

By Guobin Yang

**16 Advances**

Magellanic mystery. Maggot medicine. Cooler LEDs. Chores and sex. Beyond Pluto. Saving Hawking's speech.

**30 The Science of Health**

During sepsis, the body attacks itself. Researchers are working on new ways to fight back. By Maryn McKenna

**34 TechnoFiles**

Your digital screen has more pixels than ever, but all that visual detail comes at a cost. By David Pogue

**84 Recommended**

Watched whales. How the digital age is reshaping the future. Adrenaline thrills and kills. By Anna Kuchment

**86 Skeptic**

A neurosurgeon goes to heaven and lives to tell the tale.

By Michael Shermer

**88 Anti-Gravity**

When fingerprints can't finger you. By Steve Mirsky

**90 50,100 & 150 Years Ago**

**92 Graphic Science**

Surprising warming in the ocean depths is a threat to marine life.

By Mark Fischetti

The New England Journal of Medicine. Massachusetts, 368(11), 14 marzo 2013



986 **THIS WEEK AT NEJM.ORG**

**PERSPECTIVE**

977 **Protecting Patient Privacy and Data Security**

J. K Taitsman, C.M. Grimm, and S. Agrawal

980 **Ethical Physician Incentives — From Carrots And Sticks to Shared Purpose**

N. Biller – Andorno and T. H. Lee

982 **The Oregon ACO Experiment — Bold Design, Challenging Execution** E.C: Stecker

**ORIGINAL ARTICLES**

987 **Risk of Ischemic Heart Disease in Women After Radiotherapy for Breast Cancer**

S.C. Darby and Others

999 **Magnetic Resonance Imaging in Follow-up Assessment of Sciatica**

A. el Barzouhi and Others

1008 **Family Presence during Cardiopulmonary Resuscitation**

P. Jabre and Others

1019 **Long- Term Outcomes in Elderly Survivors Of In- Hospital Cardiac Arrest**

P.S. Chan and Others

1027 **Brief Report: Increased Oxidative Metabolism In the Li – Fraumeni Syndrome**

P. - Y. Wang and Others

**REVIEW ARTICLE**

1033 **Mechanisms of Disease: The Pathogenesis of the Antiphospholipid Syndrome**

B. Giannakopoulos and S.A. Krilis

**IMAGES IN CLINICAL MEDICINE**

1045 **Blast Lung**

E. Barnard and A. Johnston

e14 **Melanoma of the Oral Cavity**

L.B.L. Benoist and M.A.J. van Looij

**CASE RECORDS OF THE MASSACHUSETTS**

- GENERAL HOSPITAL**
- 1046 A Woman with Carcinoma In Situ of the Breast**  
M. Morrow and Others
- EDITORIALS**
- 1055 The Cardiovascular Perils of Cancer Survivorship**  
J. Moslehi
- 1056 Real Help and Red Herrings in Spinal Imaging**  
R.A. Deyo
- 1058 Weighing the Benefits and Burdens of Witnessed Resuscitation**  
D.B. Kramer and S.L. Mitchell
- CLINICAL DECISIONS**
- 1060 Family Presence during Cardiac Resuscitation**  
J. Downar and P.A. Kritek
- 1063 CORRESPONDENCE**
- Reinfection versus Relapse in Lyme Disease**  
**Aliskiren in Type 2 Diabetes and Cardiorenal End Points**  
**Mucormycosis after a Tornado in Joplin, Missouri**  
**Weaning Patients from the Ventilator**  
**Rapid Diagnostic Test for Sleeping Sickness**
- 1071 CONTINUING MEDICAL EDUCATION**

The New England Journal of Medicine. Massachusetts, 368(12), 21 marzo 2013



- 1082 THIS WEEK AT NEJM.ORG**
- PERSPECTIVE**
- 1073 Ensuring Public Health Neutrality**  
L.F. Roberts and M.J. VanRooyen
- 1075 Security of Health Care and Global Health**  
R. Coupland
- 1077 After Newtown — Public Opinion on Gun Policy and Mental Illness**  
C.L. Barry and Others
- ORIGINAL ARTICLES**
- 1083 Percutaneous Closure of Patent Foramen Ovale**

- in Cryptogenic Embolism**  
B. Meier and Others
- 1092 Closure of Patent Foramen Ovale versus Medical Therapy after Cryptogenic Stroke**  
J.D. Carroll and Others
- 1101 ERCC1 Isoform Expression and DNA Repair in Non-Small-Cell Lung Cancer**  
L. Friboulet and Others
- 1111 Four-Year Efficacy of RTS,S/AS01E and Its Interaction with Malaria Exposure**  
A. Olotu and Others
- SPECIAL ARTICLE**
- 1121 Norovirus and Medically Attended Gastroenteritis in U.S. Children**  
D.C. Payne and Others
- CLINICAL THERAPEUTICS**
- 1131 Colony-Stimulating Factors for Febrile Neutropenia during Cancer Therapy**  
C. L. Bennett and Others
- IMAGES IN CLINICAL MEDICINE**
- 1140 Skeletal Fluorosis Due to Excessive Tea Drinking**  
N. Kakumanu and S.D. Rao
- e15 Strongyloides stercoralis Embryonated Ova in the Lung**  
L. Schroeder and N. Banaei
- CASE RECORDS OF THE MASSACHUSETTS GENERAL HOSPITAL**
- 1141 A Boy with Fever, Cough, Respiratory Distress, and Chest Pain**  
M.S. Fracchia and Others
- EDITORIAL**
- 1152 Still No Closure on the Question of PFO Closure**  
S.R. Messé and D.M. Kent
- CLINICAL IMPLICATIONS OF BASIC RESEARCH**
- 1154 Anthracyclines and Heart Failure**  
B. Sawyer
- 1157 CORRESPONDENCE**  
Ultrafiltration in Heart Failure with Cardiorenal Syndrome  
Continuous Renal-Replacement Therapy for Acute Kidney Injury  
Mechanisms and Management of Retinopathy of Prematurity  
The Litigation on Contraception  
A Man with Alcoholism, Recurrent Seizures, and Agitation  
A Neuroendocrine Tumor Syndrome from Cholecystokinin Secretion
- 1167 CONTINUING MEDICAL EDUCATION**

The New England Journal of Medicine. Massachusetts, 368(13), 28 marzo 2013



**1178 THIS WEEK AT NEJM.ORG**

**PERSPECTIVE**

- 1169 Regulatory Innovation and Drug Development for Early-Stage Alzheimer's Disease**  
N. Kozauer and R. Katz
- 1171 Safeguarding Children — Pediatric Research on Medical Countermeasures** A. Gutmann
- 1173 Generalist plus Specialist Palliative Care — Creating a More Sustainable Model** T.E. Quill and A.P. Abernethy
- 1175 A Path Forward on Medicare Readmissions**  
K.E. Joynt and A.K.Jha

**ORIGINAL ARTICLES**

- 1179 Effects of Off-Pump and On-Pump Coronary-Artery Bypass Grafting at 1 Year**  
A. Lamy and Others
- 1189 Off-Pump versus On-Pump Coronary-Artery Bypass Grafting in Elderly Patients**  
A. Diegeler and Others
- 1199 Analysis of Circulating Tumor DNA to Monitor Metastatic Breast Cancer**  
S.-J. Dawson and Others
- 1210 Treatment of Anemia with Darbepoetin Alfa in Systolic Heart Failure**  
K. Swedberg and Others

**CLINICAL PRACTICE**

- 1220 Short Stature in Childhood — Challenges and Choices**  
D.B. Alien and L. Cuttler

**REVIEW ARTICLE**

- 1229 Medical Progress: Salt in Health and Disease — A Delicate Balance**  
T.A. Kotchen, A.W. Cowley Jr., and E.D. Frohlich

**VIDEOS IN CLINICAL MEDICINE**

- e16 Reduction of Paraphimosis in Boys**  
A. Vunda and Others

- IMAGES IN CLINICAL MEDICINE**
- 1238** **Bulimia Nervosa**  
P.P. Sedghizadeh
- e17** **Epidermolysis Bullosa Acquisita**  
C. Lam and R.A. Vleugels
- CASE RECORDS OF THE MASSACHUSETTS GENERAL HOSPITAL**
- 1239** **A Man with Fever, Myalgias, Arthritis, and Rash**  
J.H. Stone and M.R. Murali
- EDITORIALS**
- 1247** **Clinical-Outcome Trials in Cardiac Surgery — Have We Primed the Pump?**  
J.H. Alexander
- 1249** **Circulating Tumor DNA — Ready for Prime Time?**  
M. Lippman and C.K. Osborne
- SOUNDING BOARD**
- 1251** **Research and Public Health Emergency Response**  
N. Lurie and Others
- 1256** **CORRESPONDENCE**  
Tocilizumab for Systemic Juvenile Idiopathic Arthritis  
Tolvaptan in Autosomal Dominant Polycystic Kidney Disease  
Purinergeric Signaling during Inflammation  
A Woman with Cardiorespiratory Arrest after a Cesarean Section  
Maintenance of Certification  
Medicaid Eligibility and Care Delayed Because of Cost
- 1265** **CORRECTION**
- 1265** **NOTICES**
- 1267** **CONTINUING MEDICAL EDUCATION**

The New England Journal of Medicine. Massachusetts, 368(14), 4 abril 2013



- 1278** **[THIS WEEK AT NEJM.ORG](http://www.nejm.org)**

**PERSPECTIVE**

- 1269 Budget Sequestration and the U:S: Health Sector**  
J.E. McDonough
- 1272 Dabigatran and Postmarketing Reports of Bleeding**  
M.R. Southworth, M.E. Reichman, and E.F. Unger
- 1274 History of Medicine: Something New under the Sun?  
The Mediterranean Diet and Cardiovascular Health**  
S.W. Tracy
- 1276 Lessons from Vermont's Health Care Reform**  
L.K. Grubb

**ORIGINAL ARTICLES**

- 1279 Primary Prevention of Cardiovascular Disease  
With a Mediterranean Diet**  
R. Estruch and Others
- 1291 Combination Antifungal Therapy for Cryptococcal  
Meningitis**  
J.N. Day and Others
- 1303 Effect of Platelet Inhibition with Cangrelor  
During PCI on Ischemic Events**  
D.L. Bhatt and Others
- 1314 Intermittent versus Continuous Androgen  
Deprivation in Prostate Cancer**  
M. Hussain and Others

**SPECIAL ARTICLE**

- 1326 Monetary Costs of Dementia in the United States**  
M.D. Hurd and Others

**REVIEW ARTICLE**

- 1335 Global Health: Globalization, Climate Change,  
and Human Health**  
A.J. McMichael

**IMAGES IN CLINICAL MEDICINE**

- 1344 Primary Raynaud's Phenomenon**  
M. Rodgers
- e18 Stellate Cataract**  
C. Zehetner and N. Bechrakis

**CLINICAL PROBLEM-SOLVING**

- 1345 The Essential Element**  
N. Houchens and Others

**EDITORIALS**

- 1353 Did the PREDIMED Trial Test a Mediterranean Diet?**  
L.J. Appel and L. Van Horn
- 1354 Efficiently Killing a Sugar-Coated Yeast**  
J.R. Perfect
- 1356 The Duel between Dual Antiplatelet Therapies**  
R.A. Lange and L.D. Hillis

**CLINICAL IMPLICATIONS OF BASIC RESEARCH**

- 1358 New Cells in Old Hearts**  
P. Boström and J. Frisén

**CORRESPONDENCE**

- 1361 Transfusion for Acute Upper Gastrointestinal  
Bleeding**  
Global Health  
Antibody Depletion by Bortezomib  
through Blocking of Antigen Presentation  
Hepatotoxicity with Combination of Vemurafenib  
and Ipilimumab

**1366 CORRECTION**



1367 CONTINUING MEDICAL EDUCATION

The New England Journal of Medicine. Massachusetts, 368(15), 11 abril 2013



1378 [THISWEEKATNEJM.ORG](http://THISWEEKATNEJM.ORG)

**PERSPECTIVE**

- 1369 **The Ethics of Not Hiring Smokers**  
H. Schmidt, K. Voigt, and E.J. Emanuel
- 1371 **Conflicts and Compromises in Not Hiring Smokers**  
DA Asch, R.W. Muller, and K.G. Volpp
- 1374 **Go Big and Go Fast — Vaccine Refusal and Disease Eradication**  
S.B. Omer, W.A. Orenstein, and J.P. Koplan
- 1376 **From Illness as Culture to Caring as Moral Experience** A. Kleinman

**ORIGINAL ARTICLES**

- 1379 **Fibrinolysis or Primary PCI in ST-Segment Elevation Myocardial Infarction**  
P.W. Armstrong and Others
- 1388 **An FMRI-Based Neurologic Signature of Physical Pain**  
T.D. Wager and Others
- 1398 **Rhinovirus Wheezing Illness and Genetic Risk of Childhood-Onset Asthma**  
M. Çaliçkan and Others
- 1408 **Dose-Adjusted EPOCH-Rituximab Therapy in Primary Mediastinal B-Cell Lymphoma**  
K. Dunleavy and Others

**SPECIAL ARTICLE**

- 1417 **Implementing a Death with Dignity Program at a Comprehensive Cancer Center**  
E.T. Loggers and Others

**CLINICAL PRACTICE**

- 1425 **Infective Endocarditis**  
B. Hoen and X. Duval

**IMAGES IN CLINICAL MEDICINE**

- 1434 Torus Palatinus**  
W.M. Bennett  
**ei9** Pneumatosis Intestinalis  
T. Adar and K. Paz
- INTERACTIVE MEDICAL CASE**
- e20 A Pain in the Brain**  
A.J. Redig and Others
- CASE RECORDS OF THE MASSACHUSETTS GENERAL HOSPITAL**
- 1435 A Boy with Fever and Abdominal Pain**  
D.P. Ryan and Others
- EDITORIALS**
- Timely PCI for STEMI — Still the Treatment of Choice**  
D.L. Bhatt
- 1447 Pain, Heat, and Emotion with Functional MRI**  
A. Jaillard and A.H. Ropper
- CLINICAL DECISIONS**
- 1450 Physician-Assisted Suicide**  
J.D. Boudreau, M.A. Somerville, and N. Biller-Andorno
- 1453 CORRESPONDENCE**
- Revascularization Strategies in Patients with Diabetes Factor VIII Products and Inhibitors in Severe Hemophilia A**  
**Abiraterone in Metastatic Prostate Cancer**  
**A Simulation-Based Trial of Surgical-Crisis Checklists**  
**Understanding the Core Result of the National Lung Screening Trial**  
**U.S. Outpatient Antibiotic Prescribing, 2010**
- 1463 CONTINUING MEDICAL EDUCATION**

The New England Journal of Medicine. Massachusetts, 368(16), 18 abril 2013



- 1476 THIS WEEK AT [NEJM.ORG](http://NEJM.ORG)**
- PERSPECTIVE**
- 1465 Geographic Variation in Medicare Services**

- J.P. Newhouse and A.M. Garber  
**1468 Leading Clinicians and Clinicians Leading**  
R.M.J. Bohmer
- 1470 The Nursing Workforce in an Era of Health**  
Care Reform D.I. Auerbach and Others
- 1472 Complications of Mechanical Ventilation — The CDC's New**  
**Surveillance Paradigm**  
M. Klompas
- ORIGINAL ARTICLES**
- 1477 Reduced Cortisol Metabolism during Critical Illness**  
E. Boonen and Others
- 1489 A Randomized Trial of Glutamine and Antioxidants in Critically Ill**  
**Patients**  
D. Heyland and Others
- 1498 Nonemergency PCI at Hospitals with or without On-Site Cardiac**  
**Surgery**  
A.K.Jacobs and Others
- 1509 Brief Report: Chimeric Antigen Receptor-Modified T Cells for**  
**Acute Lymphoid Leukemia**  
S.A. Grupp and Others
- SPECIAL ARTICLE**
- 1519 Provision of Community Benefits by Tax-Exempt U.S. Hospitals**  
G.J. Young and Others
- CLINICAL THERAPEUTICS**
- 1528 Belimumab for Systemic Lupus Erythematosus**  
B.H. Hahn
- IMAGES IN CLINICAL MEDICINE**
- 1536 Red Melanoma**  
A. Baroni and V. Piccolo
- e2i The Silence of the Leaflets**  
W. Tanis and J. Habets
- CASE RECORDS OF THE MASSACHUSETTS GENERAL**  
**HOSPITAL**
- 1537 A Woman with Pulmonary Infiltrates and Respiratory Failure**  
D.P. Hunt, V.V. Muse, and M.B. Pitman
- EDITORIALS**
- 1547 Adrenal Dysfunction in Critically Ill Patients**  
CE. Gomez-Sanchez
- 1549 Low Glutamine Levels during Critical Illness — Adaptive or**  
**Maladaptive?**  
G. Van den Berghe
- CLINICAL IMPLICATIONS OF BASIC RESEARCH**
- 1551 Mediating Resistance in Oncogene-Driven Cancers**  
R. Rosell
- 1553 CORRESPONDENCE**  
**Peginesatide for Anemia in Chronic Kidney Disease**  
**Treatment Target in Polycythemia Vera**  
**Drug-Eluting Coronary-Artery Stents**  
**The Bystander Effect in Medical Care**  
**Pneumonia from Human Coronavirus in a Macaque Model**
- 1562 NOTICES**
- 1563 CONTINUING MEDICAL EDUCATION**

## Facultad de Psicología

### Libros

**Immunity to change : how to overcome it and unlock potential in yourself and your organization.** Kegan, Robert; Lahey, Lisa Laskow. Boston : Harvard Business Press, 2009. 340 p.

**Mujeres y actividad emprendedora en Chile 2005-2006.** Amorós, José Ernesto; Pizarro Stieповic, Olga. Santiago : Ediciones Universidad del Desarrollo ; 2006. 42 p. : il. ; grafs. ; tbls.

**Teoría organizacional : diseño y cambio en las organizaciones.** 5a ed. Jones, Gareth R.. México : Pearson Educación, 2008. 527 p.

**The change handbook : the definitive resource on today's best methods for engaging whole systems.** 2nd ed. Holman, Peggy, editor; Devane, Tom, editor; Cady, Steven, editor. San Francisco : Berrett-Koehler, 2007. 732 p. : il.

**The next evolution - enhancing and unifying project and change management : the emergence one method for total project success.** Jarocki, Thomas Luke. San Francisco : Brown & Williams Publishing, 2011. 303 p.

### Revistas

**Annual Review of Psychology.** California, (64), 2013

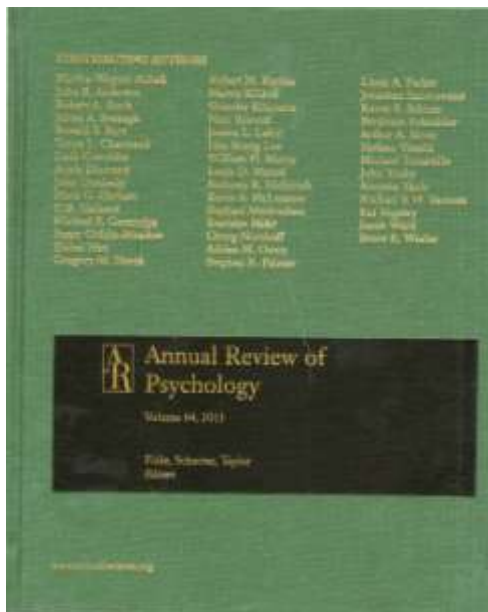

#### Prefatory

Shifting Gears: Seeking New Approaches for Mind/Brain Mechanisms  
Michael S. Gazzaniga

1

#### Biological Bases of Behavior

The Endocannabinoid System and the Brain  
Raphael Mechoulam and Linda A. Parker

21

#### Vision

Synesthesia  
Jamie Ward

49

<b>Scene Perception, Event Perception, Object Recognition</b>	
Visual Aesthetics and Human Preference	
Stephen E. Palmer, Karen B. Schloss, and Jonathan Sammartino	77
<b>Attention and Performance</b>	
Detecting Consciousness: A Unique Role for Neuroimaging	
Adrian M. Owen	109
Executive Functions	
Adele Diamond	135
<b>Animal Learning and Behavior</b>	
The Neuroscience of Learning: Beyond the Hebbian Synapse	
C.R. Gallistel and Louis D. Matzel	169
<b>Evolutionary Psychology</b>	
Evolutionary Psychology: New Perspectives on Cognition and Motivation	
Leda Cosmides and John Tooby	201
Origins of Human Cooperation and Morality	
Michael Tomasello and Amrisha Vaish	231
<b>Language and Communication</b>	
Gesture's Role in Speaking, Learning, and Creating Language	
Susan Goldin-Meadow and Martha Wagner Alibali	257
<b>Nonverbal and Verbal Communication</b>	
The Antecedents and Consequences of Human Behavioral Mimicry	
Tanya L. Chartrand and Jessica L. Lakin	285
<b>Intergroup Relations, Stigma, Stereotyping, Prejudice, Discrimination</b>	
Sexual Prejudice	
Gregory M. Herek and Kevin A. McLemore	309
<b>Social Neuroscience</b>	
A Cultural Neuroscience Approach to the Biosocial Nature Of the Human Brain	
Shihui Han, Georg Northoff, Kai Vogeley, Bruce E. Wexler, Shinobu Kitayama, and Michael E. W. Varnum	335
<b>Organizational Climate/Culture</b>	
Organizational Climate and Culture	
Benjamin Schneider, Mark G. Ehrhart, and William H. Macey	361
<b>Industrial Psychology/Human Resource Management</b>	
Employee Recruitment	
James A. Breugh	389
<b>Learning and Performance in Educational Settings</b>	
Self-Regulated Learning: Beliefs, Techniques, and Illusions	
Robert A. Bjork, John Dunlosky, and Nate Kornell	417
<b>Teaching of Subject Matter</b>	
Student Learning: What Has Instruction Got to Do With It?	
Hee Seung Lee and John R. Anderson	445
<b>Health Psychology</b>	
Bringing the Laboratory and Clinic to the Community: Mobile Technologies for Health Promotion and Disease Prevention	
Robert M. Kaplan and Arthur A. Stone	471
<b>Research Methodology</b>	
Multivariate Statistical Analyses for Neuroimaging Data	

Anthony R McIntosh and Bratislav Mišić	499
Social Network Analysis: Foundations and Frontiers on Advantage Ronald S. Burt, Martin Kilduff, and Stefano Tasselli	527
<b>Indexes</b>	
Cumulative Index of Contributing Authors, Volumes 54-64	549
Cumulative Index of Chapter Titles, Volumes 54-64	554

**Errata**

An online log of corrections to Annual Review of Psychology articles may be found

at

<http://psych.AnnualReviews.org/errata.shtml>

**Journal of Personality Social Psychology.** Washington, 104(1), enero 2013



---

**Attitudes and Social Cognition**

- 1** "I'll Have One of Each": How Separating Rewards Into (Meaningless) Categories Increases Motivation  
Scott S. Wiltermuth and Francesca Gino
- 14** Self-Affirmation Can Enable Goal Disengagement  
Kathleen D. Vohs, Ji Kyung Park, and Brandon J. Schmeichel
- 28** Predicting Persons' Versus a Person's Goodness: Behavioral Forecasts Diverge for Individuals Versus Populations.  
Clayton R. Critcher and David Dunning
- 45** Estimating the Contributions of Associations and Recoding in the Implicit Association Test: The ReaL Model for the IAT  
Franziska Meissner and Klaus Rothermund

---

**Interpersonal Relations and Group Processes**

- 70** Potential Negative Effects of Perspective-Taking Efforts in the Context of Close Relationships: Increased Bias and Reduced Satisfaction  
Jacquie D. Vorauer and Tamara A. Sucharyna
- 87** When Compliments Fail to Flatter: American Individualism and

**Responses to Positive Stereotypes**

John Oliver Siy and Sapna Cheryan

**103 Two Ways to the Top: Evidence That Dominance and Prestige Are Distinct Yet Viable Avenues to Social Rank and Influence**

Joey T. Cheng, Jessica L. Tracy, Tom Foulsham, Alan Kingstone, and Joseph Henrich

---

**Personality Processes and Individual Differences**

**126 When Passion Makes the Heart Grow Colder: The Role of Passion in Alternative Goal Suppression**

Jocelyn J. Bélanger, Marc-André K. Lafrenière, Robert J. Vallerand, and Arie W. Kruglanski

**148 Cherish Yourself: Longitudinal Patterns and Conditions of Self-Esteem Change in the Transition to Young Adulthood**

Jenny Wagner, Oliver Lüdtke, Kathrin Jonkmann, and Ulrich Trautwein

**164 On the Directive Function of Episodic Memories in People's Lives: A Look at Romantic Relationships**

Frederick L. Philippe, Richard Koestner, and Natasha Lekes

**180 Driven by Fear: The Effect of Success and Failure Information on Passionate Individuals' Performance**

Jocelyn J. Bélanger, Marc-André K. Lafrenière, Robert J. Vallerand, and Arie W. Kruglanski

---

**Other**

**v Instructions to Authors**

**198 Retraction of Blanton and Stapel (2008)**

**196 Retraction of Marx and Stapel (2006)**

**86 Retraction of Stapel and Blanton (2004)**

**163 Retraction of Stapel and Suls (2004)**

**195 Retraction of Stapel and Van der Zee (2006)**

**197 Retraction of Stapel and Semin (2007)**

**ii Subscription Order Form**

**Journal of Personality Social Psychology.** Washington, 104(2), febrero 2013

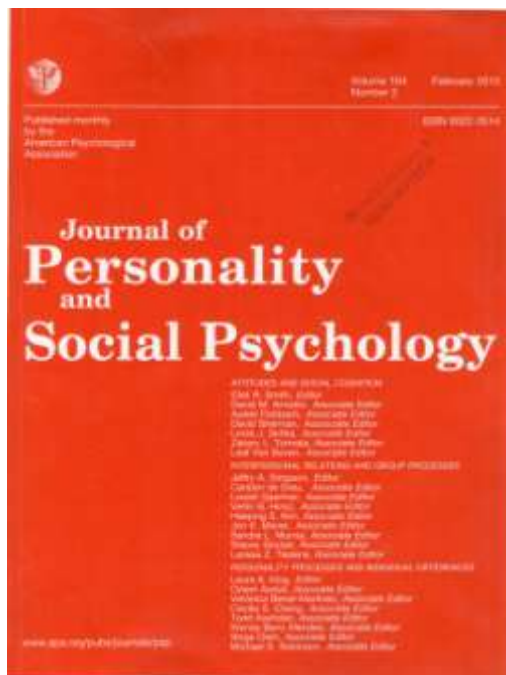

- 199 To Do, to Have, or to Share? Valuing Experiences Over Material Possessions Depends on the Involvement of Others**  
Peter A. Caprariello and Harry T. Reis
- 216 Deontological and Utilitarian Inclinations in Moral Decision Making: A Process Dissociation Approach**  
Paul Conway and Bertram Gawronski
- 236 All Roads Lead to Rome: The Impact of Multiple Attainment Means on Motivation**  
Szu-chi Huang and Ying Zhang
- 249 The Post-Birthday World: Consequences of Temporal Landmarks for Temporal Self-Appraisal and Motivation**  
Johanna Peetz and Anne E. Wilson

---

**Interpersonal Relations and Group Processes**

- 267 Rising Income and the Subjective Well-Being of Nations**  
Ed Diener, Louis Tay, and Shigehiro Oishi
- 277 Are All Interventions Created Equal? A Multi-Threat Approach to Tailoring Stereotype Threat Interventions**  
Jenessa R. Shapiro, Amy M. Williams, and Mariam Hambarchyan
- 289 The Burden of Disclosure: Increased Compliance With Distrusted Advice**  
Sunita Sah, George Loewenstein, and Daylian M. Cain
- 305 The Dynamics of Relationship Promotion: Controlling the Automatic Inclination to Trust**  
Sandra L. Murray, Sarah Gomillion, John G. Holmes, Brianna Harris, and Verónica Lamarche

---

**Personality Processes and Individual Differences**

- 335 The Dual Lens Model: A Comprehensive Framework for Understanding Self-Other Agreement of Personality Judgments at Zero Acquaintance**  
Sarah Hirschmüller, Boris Egloff, Steffen Nestler, and Mitja D. Back
- 354 How Universal Is the Big Five? Testing the Five-Factor Model of Personality Variation Among Forager-Farmers in the Bolivian Amazon**  
Michael Gurven, Christopher von Rueden, Maxim Massenkoff, Hillard Kaplan, and Marino Lero Vie
- 371 Personality Development From Adolescence to Emerging Adulthood: Linking Trajectories of Ego Development to the Family Context and Identity Formation**  
Moin Syed and Inge Seiffge-Krenke
- 385 Men and Women Are From Earth: Examining the Latent Structure of Gender**  
Bobbi J. Carothers and Harry T. Reis

---

**Other**

- 408 Instructions to Authors**
- 235 Retraction of Stapel, Koomen, and Ruys (2002)**
- II Subscription Order Form**



Journal of Personality Social Psychology. Washington, 104(3), marzo 2013

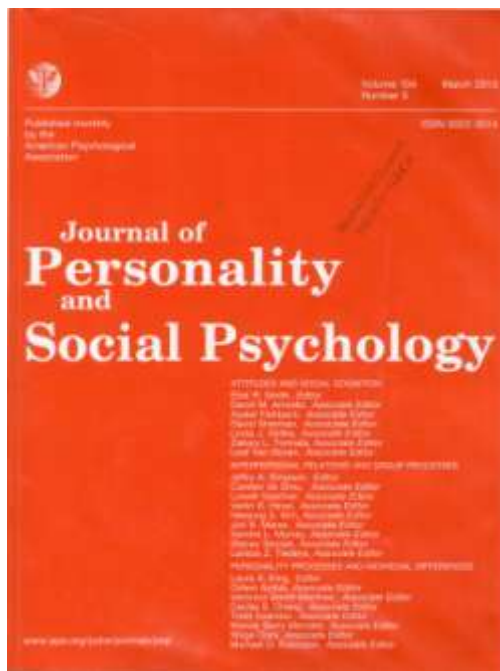

---

**Attitudes and Social Cognition**

- 409 Accuracy and Consensus in Judgments of Trustworthiness From Faces: Behavioral and Neural Correlates**  
Nicholas O. Rule, Anne C. Krendl, Zorana Ivcevic, and Nalini Ambady
- 427 Turning a Blind Eye to Temptation: How Cognitive Load Can Facilitate Self-Regulation**  
Lotte F. Van Dillen, Esther K. Papies, and Wilhelm Hofmann
- 444 I'm Like You and You're Like Me: Social Projection and Self-Stereotyping Both Help Explain Self-Other Correspondence**  
Jeff C. Cho and Eric D. Knowles
- 457 What Happens Why? Psychological Distance and Focusing on Causes Versus Consequences of Events**  
SoYon Rim, Jochim Hansen, and Yaacov Trope

---

**Interpersonal Relations and Group Processes**

- 473 Diverging Effects of Clean Versus Dirty Money on Attitudes, Values, and Interpersonal Behavior**  
Qing Yang, Xiaochang Wu, Xinyue Zhou, Nicole L. Mead, Kathleen D. Vohs, and Roy F. Baumeister
- 490 For Whom Do the Ends Justify the Means? Social Class and Utilitarian Moral Judgment**  
Stéphane Côté, Paul K. Piff, and Robb Willer
- 504 Presumed Fair: Ironic Effects of Organizational Diversity Structures**  
Cheryl R. Kaiser, Brenda Major, Inés Jurcevic, Tessa L. Dover, Laura M. Brady, and Jenessa R. Shapiro

---

**Personality Processes and Individual Differences**

- 520 The Politics of Gaydar: Ideological Differences in the Use of Gendered Cues in Categorizing Sexual Orientation**  
Chadly Stern, Tessa V. West, John T. Jost, and Nicholas O. Rule
- 542 The Dynamic Interplay Between Perceived True Self-Knowledge and Decision Satisfaction**

Rebecca J. Schlegel, Joshua A. Hicks, William E. Davis, Kelly A. Hirsch, and Christina M. Smith

**559 "Impulsivity": Relations Between Self-Report and Behavior**  
Leigh Sharma, Krista Kohl, Theresa A. Morgan, and Lee Anna Clark

**576 Sobering Stories: Narratives of Self-Redemption Predict Behavioral Change and Improved Health Among Recovering Alcoholics**  
William L. Dunlop and Jessica L. Tracy

---

**Other**

- v Instructions to Authors**
- 558 E-Mail Notification of Your Latest Issue Online!**
- 590 Member of Underrepresented Groups: Reviewers for Journal Manuscripts Wanted**
- II Subscription Order Form**

**Journal of Personality Social Psychology.** Washington, 104(4), abril 2013

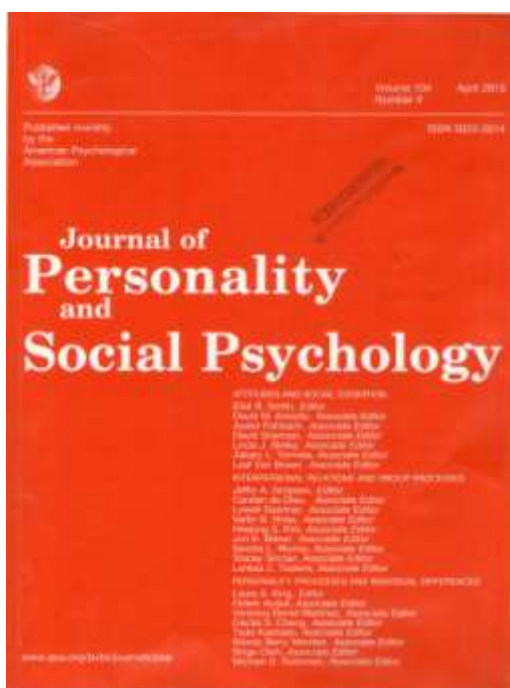

---

**Attitudes and Social Cognition**

**591 Deflecting the Trajectory and Changing the Narrative: How Self-Affirmation Affects Academic Performance and Motivation Under Identity Threat**

David K. Sherman, Kimberly A. Hartson, Kevin R. Binning, Valerie Purdie-Vaughns, Julio García, Suzanne Taborsky-Barba, Sarah Tomassetti, A. David Nussbaum, and Geoffrey L. Cohen

**619 Essentializing Race: Its Implications on Racial Categorization**  
Melody Manchi Chao, Ying-yi Hong, and Chi-yue Chiu

**635 Prosocial Spending and Well-Being: Cross-Cultural Evidence for a Psychological Universal**

Lara B. Aknin, Christopher P. Barrington-Leigh, Elizabeth W. Dunn, John F. Helliwell, Justine Burns, Robert Biswas-Diener, Imelda Kemeza, Paul Nyende, Claire E. Ashton-James, and Michael I. Norton

---

**Interpersonal Relations and Group Processes**

**653 The Wishful Memory of Interpersonal Responsiveness**  
Edward P. Lemay, Jr. and Angela M. Neal

**673 Trust and Biased Memory of Transgressions in Romantic Relationships**

Laura B. Luchies, Jennifer Wieselquist, Caryl E. Rusbult, Madoka Kumashiro, Paul W. Eastwick, Michael K. Coolson, and Eli J. Finkel

**695 Internalizing the Closet: Concealment Heightens the Cognitive Distinction Between Public and Private Selves**

Alexandra Sedlovskaya, Valerie Purdie-Vaughns, Richard P. Eibach, Marianne LaFrance, Rainer Romero-Canyas, and Nicholas P. Camp

---

**Personality Processes and Individual Differences**

**716 Rethinking Stress: The Role of Mindsets in Determining the Stress Response**

Alia J. Crum, Peter Salovey, and Shawn Achor

**734 Getting Better With Age: The Relationship Between Age, Acceptance, and Negative Affect**

Amanda J. Shallcross, Brett Q. Ford, Victoria A. Floerke, and Iris B. Mauss

**750 Personality Types in Childhood: Relations to Latent Trajectory Classes of Problem Behavior and Overreactive Parenting Across the Transition Into Adolescence**

Alithe L. Van den Akker, Maja Dekovic, Jessica J. Asscher, Rebecca L. Shiner, and Peter Prinzie

---

**Other**

**618 E-Mail Notification of Your Latest Issue Online!**

- v Instructions to Authors
- II Subscription Order Form

Repsi. Santiago, 21(125-126), enero - abril 2013



RESIGNIFICACIÓN DEL MOVIMIENTO DE TIEMPO LIBRE ESCAUT  
DESDE UN ENFOQUE INTEGRADOR E INCLUSIVO

2

BULLYING: CUANDO EL COLEGIO SE VUELVE HOSTIL

17

CONSIDERACIONES EDUCATIVAS ALREDEDOR DEL SER LA EDUCACIÓN EN MOVIMIENTO PROPUESTAS Y DESAFÍOS 20

LOS NIÑOS Y NIÑAS CON NECESIDADES EDUCATIVAS ESPECIALES Y LOS MATERIALES DIDÁCTICOS 36

#### ANEXO PADRES

ACTIVIDADES DE COMUNICACIÓN PADRES-ADOLESCENTES

#### ANEXO NIÑOS

PAUTAS DE APRENDIZAJE PARA NIÑOS CON SINDROME DE ASPERGUER

**Revista Latinoamericana de Psicología.** Bogotá, 44(3), 2012



#### I. Artículos

EL EFECTO FLYNN EN BRASIL: EXAMINANDO LOS CAMBIOS GENERACIONALES EN LOS TEST DIBUJO DE LA FIGURA HUMANA Y MATRICES DE COLORES - DE RAVEN Denise R, Bandeira. Angelo Costa y Adriane Arteché 9

LA COMPRESION DE METÁFORAS NO REQUIERE REALIZAR SIMULACIONES SENSORIO - MOTORAS DEL DOMINIO BASE Ricardo A. Minervino, Alejandra Martín y Juan Máximo Trench 19

FUNCION EJECUTIVA Y USO DE ESTRATEGIAS SEMÁNTICAS EN NIÑOS Isabel María Introzzi. Sebastián Urquijo, María Marta Richard's, Lorena Canet-Juric y María Cristina Richaud 31

PREDICIÓN DE LAS RAZONES DEL ALUMNADO PARA SER DISCIPLINADO EN EDUCACION FÍSICA Celestina Martínez Galindo, Eduardo Cervelló Gimeno y Juan Antonio Moreno Murcia 41

AUTO-ATRIBUCIONES ACADÉMICAS: DIFERENCIAS DE GÉNERO Y CURSO EN ESTUDIANTES DE EDUCACIÓN SECUNDARIA – Cándido J. Inglés, Angela Díaz-Herrero, José M. García-Fernández, Cecilia Ruiz-Esteban, Beatriz Delgado y María C. Martínez-Monteagudo 53

JUICIOS DE MAESTROS SOBRE LAS CONDUCTAS CARACTERÍSTICAS DEL TRASTORNO POR DEFICIT DE ATENCION E HIPERACTIVIDAD Ana María Reyes Sandoval y Laura Acuña	65
LOS CONDUCTORES RE-EXAMINADOS: EL TRANCURSO DEL TIEMPO DETERIORA SIGNIFICATIVAMENTE LOS CONOCIMIENTOS DE LOS CONDUCTORES Francisco J. Marcos José M. Roa, Luis Montoro y F. Tortosa	83
INTELIGENCIA EMOCIONAL, BIENESTAR PERSONAL Y RENDIMIENTO ACADEMICO EN PREADOLESCENTES Marta Ferragut y Alfredo Fierro	95
VALORES HUMANOS DE LOS COLOMBIANOS. EVIDENCIA DE LA TEORÍA FUNCIONALISTA DE LOS VALORES Ruben Ardila, Valdiney. Gouveia y Emerson Diógenes de Medeiros	105
DISCURSOS ESENCIALISTAS SOBRE LA RAZA EN COLOMBIA Y ALGUNAS IMPLICACIONES SOCIALES Luisa Ramírez Harold Uruña y Paola Moreno	119
LA ESCALA PARA LA EVALUACIÓN DE LA CALIDAD DEL VECINDARIO (ECAVE): PROCESO DE ELABORACIÓN Y ANÁLISIS PRELIMINARES DE SUS PROPIEDADES PSICOMÉTRICAS Susana Menéndez Alvarez-Dardet, María Victoria Hidalgo García, Angela Arenas Rojas, Bárbara Lo rente Lara, Lucía Jiménez García y José Sánchez Hidalgo	133
DESARROLLO DE UNA ESCALA DE ATRIBUCIONES ACERCA DE CONSUMIDORES DE BAJOS INGRESOS Silvana Dakduk, Mónica Gonzálezc y José Malavé	149
VALIDACIÓN DE LA TÉCNICA DE RELAJACIÓN RBSA PARA EL CONTROL DEL CRAVING, LA ANSIEDAD Y EL ESTRÉS BAJO CONDICIONES EXPERIMENTALES DE ABSTINENCIA A LA NITCOTINA Fernando Calvo Francés, Elba Betancort Tabares y María Dolores Díaz Palarea	163
ÍNDICE DE INTERNACIONALIDAD DE LAS REVISTAS IBEROAMERICANAS DE PSICOLOGÍA EN EL JOURNAL CITATION REPORTS (2011) José Alonso Olivas-Ávila, Bertha Musi-Lechuga, Raúl Quevedo-Blasco y Jesús Rene Luna-Hernández	175
<b>II. Libros</b>	
Méndez, L. (2011). Prácticum de Psicología. La formación de profesionales en la enseñanza no presencial. Madrid: Sanz y Torres, pp. 210	187
Salas, G. y Lizama, E. (2009). Historia de la psicología en Chile 1889-1981. La Serena: Universidad de La Serena, pp. 274	191
Gutiérrez Peláez, M. (2012). Confusión de lenguas. Un retorno a Sandor Ferenczi. Mar del Plata, Argentina: Editorial de la Universidad de Mar del Plata	196
Hernández, F. y Rifa, M. (coordinadores) (2011). La investigación autobiográfica y cambio social. Barcelona: Octaedro, pp. 160	198
Giménez Alvira, JA. (2010). Indómito y Entrañable. El hijo que vino de fuera. Barcelona: Gedisa Editorial, pp. 203	199
<b>III. Mundo de la Psicología</b>	
<b>OBITUARIO</b>	
Dra. Graciela Rodríguez Ortega	205

## Colección general

### Libros

**Agustín de Hipona : una introducción.** Horn, Christoph; Domínguez, Patricio, traductor. Santiago : Instituto de Estudios de la Sociedad, 2012. 191 p.

**Alas de plomo : ensayos sobre arte y violencia.** Machuca, Guillermo. Santiago : Metales Pesados, 2008. 159 p. : il.

**Album de viajes : la provincia de Concepción en postales antiguas.** Cartes Montory, Armando. Concepción : El Sur, 2012. 117 p. : il.

**Aunar esfuerzos para crecer con igualdad, en paz y humanizar la globalización : propuesta para la VII Cumbre Unión Europea /.** Centro Latinoamericano para las relaciones con Europa; 2 ; Konrad Adenauer Stiftung. Santiago : Centro Latinoamericano para las relaciones con Europa ; 2012. 21 p.

**Beto no más : sexto concurso de cuento para estudiantes de enseñanza media de la comuna de Concepción.** Universidad del Desarrollo. Facultad de Derecho2 ; Municipalidad de Concepcion. Concepción : Universidad del Desarrollo, 2006. 133 p.

**Cien tiempos en una historia de amor : séptimo concurso de cuento para estudiantes de enseñanza media de la comuna de Concepción 2007.** Universidad del Desarrollo. Facultad de Derecho2 ; Municipalidad de Concepcion. Concepción : Universidad del Desarrollo, 2007. 109 p.

**Desierto y cordilleras de Atacama.** San Román S., Francisco J.. Santiago : Pontificia Universidad Católica de Chile ; 2012. 461 p.

**Donde tus ojos me vean : noveno concurso de cuento para estudiantes de enseñanza media de la comuna de Concepción 2009.** Universidad del Desarrollo. Facultad de Derecho2 ; Municipalidad de Concepcion. Concepción : Universidad del Desarrollo, 2009. 142 p.

**El abecé de la danza clásica : el aprendizaje de los tres primeros años de la técnica académico-clásica.** Bazarova, Nadezhda; Mei, Varvara; Maltsev, Yuri, ilustrador. Santiago : Anabela Roldán Editora, 1997. 251 p. : il.

**El genio austrohúngaro : historia social e intelectual (1848-1938).** Johnston, William M.; Coletes Blanco, Agustín, traductor. Oviedo : KRK, 2009. 1152 p.

**El problema pesquero en Chile.** Albert, Federico Faupp, 1867-1928; Sagredo Baeza, Rafael, editor; Golusda, Pedro. Santiago : Cámara Chilena de la Construcción ; 2012. 381 p. : il.; mapas

**El zoológico : octavo concurso de cuento para estudiantes de enseñanza media de la comuna de Concepción 2008.** Universidad del Desarrollo. Facultad de Derecho2 ; Municipalidad de Concepcion. Concepción : Universidad del Desarrollo, 2008. 111 p.

**Estadísticas de la educación 2009.** Chile. Ministerio de Educación. Santiago : Chile. Ministerio de Educación. Centro de Estudios, 2009. 156 p.

**Estadísticas de la educación 2010.** Chile. Ministerio de Educación. Santiago : Chile. Ministerio de Educación. Centro de Estudios, 2010. 156 p.

**Evidencias para políticas públicas en educación : selección de investigaciones concurso extraordinario FONIDE-PISA.** Chile. Ministerio de Educación. Centro de Estudios. Santiago : Chile. Ministerio de Educación. Centro de Estudios, 2009. 379 p.

**F(a)llow me : Alexis Carreño.** Carreño, Alexis, 1976. Santiago : Carreño, Alexis, 2006. 49 p. : il.col.

**Handle with care : mujeres artistas en Chile 1995 - 2005.** Santiago : Cuatro y Cero, 2008. 187 p. : il. col.

**La creación de Chile.** Sepulveda Almarza, Alberto. Santiago : Ediciones Copygraph, 2012. 183 p.

**La quinta del sordo.** Núñez, Guillermo. Santiago : Centro Cultural Matucana 100, 2003. 59 p. : il. col.

**La revolución necesaria : cómo individuos y organizaciones trabajan por un mundo sostenible.** Senge, Peter M.. Bogotá : Norma, 2009. 412 p.

**Luis Navarro : la potencia de la memoria.** Navarro Vega, Luis Eduardo; Leiva, Gonzalo, texto. Santiago : Fondo Nacional de la Cultura y las Artes, 2004. 156 p. : il.col.

**Medición del estado de los objetivos de desarrollo del milenio de la población indígena en Chile.** Santiago : Programa de las Naciones Unidas para el Desarrollo, 2012. 75 p.

**Memoria institucional 2011.** Chile.Congreso Nacional.Consejo Resolutivo de Asignaciones Parlamentarias. Santiago : Chile.Congreso Nacional.Consejo Resolutivo de Asignaciones Parlamentarias, 2011. 115 p.

**Memoria institucional 2011.** Chile.Congreso Nacional.Consejo Resolutivo de Asignaciones Parlamentarias. Santiago : Chile.Congreso Nacional.Consejo Resolutivo de Asignaciones Parlamentarias, 2011. 1 discos compactos

**Moral pública.** George, Robert P.. Santiago : Instituto de Estudios de la Sociedad, 2009. 208 p.

**Noveno estudio nacional de drogas en población general de Chile 2010.** Consejo Nacional para el Control de Estupefacientes2 ; Observatorio Chileno de Drogas. Santiago : Consejo Nacional para el Control de Estupefacientes, 2010. 236 p.

**Obra poética.** Hahn, Oscar. Santiago : Andrés Bello, 2006. 275 p.

**Pantaleón y las visitadoras.** Vargas Llosa, Mario, 1936. Santiago : Aguilar Chilena, 2012. 346 p.

**Plan general para el cultivo de bosques.** Albert, Federico Faupp, 1867-1928; Sagredo Baeza, Rafael, editor. Santiago : Cámara Chilena de la Construcción ; 2012. 299 p. : il.

**Política eléctrica chilena.** Harnecher, Reinaldo; Sagredo Baeza, Rafael, editor. Santiago : Cámara Chilena de la Construcción ; 2012. 232 p. : tpls.

El objetivo de sus autores fue estimular en el país el estudio sereno y definitivo sobre la solución del problema de la energía eléctrica de la manera que mejor sirviera los intereses generales del país, que lo sacara del estancamiento y del atraso que en esta materia se encontraba, y que propendiera a un sano desarrollo nacional mediante el fuerte estímulo de un lógico y adecuado aprovechamiento de sus recursos naturales.



**Premio Nacional de Derechos Humanos 2011.** Instituto Nacional de Derechos Humanos. Santiago : Instituto Nacional de Derechos Humanos, 2012. 31 p. : il.

**Seguridad democrática y derechos humanos.** Instituto Nacional de Derechos Humanos. Santiago : Instituto Nacional de Derechos Humanos, 2012. 145 p.

**Situación de los Derechos Humanos en Chile : informe anual 2012.** Instituto Nacional de Derechos Humanos. Santiago : Instituto Nacional de Derechos Humanos, 2012. 363 p. : il.col.

**The innovator's dilemma : when new technologies cause great firms to fail.** Christensen, Clayton M.. Boston : Harvard Business Review Press, 1997. 252 p.

**Un 7 para siete : grandes resultados educando en condición de pobreza.** Budge C., Luz María, coordinador; Aylwin O., Mariana. Santiago : RIL Editores ; 2011. 150 p.

## Revistas

**Akademèmeia.** Santiago, 10(2) diciembre 2012

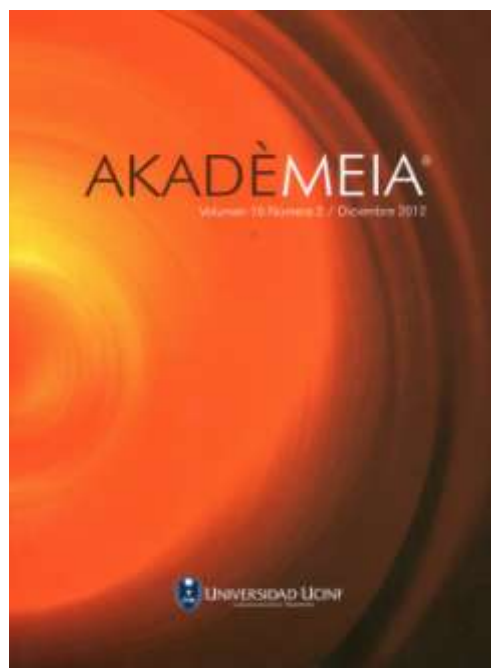



Sobre las casi imposibles relaciones entre Filosofía e Historie Enrique Villarroel Leiva	7
La horda frente al orden: La controvertida pasión del fútbol Jaime Collyer	19
Resiliencia y Educación Infantil Temprana en América Latina María Angélica Kotliarenco Azerman Irma Cáceres Orellana	35
Representaciones Sociales de Profesores sobre el SIMCE Christian Larotonda Dinardi	55
Una propuesta bayesiana para realizar inferencias en poblaciones	
Heterocedásticas con observaciones correlacionadas Natalia Henríquez C. Revista AKADEMEIA	77
Publicación de artículos	97

**Caras.** Santiago, 25(653), 12 abril 2013



**20 Hasta la coronilla**

La Zarzuela sigue dando señales de decadencia y las encuestas revelan cómo cae el apoyo público. Políticos hablan de retoques legales y muchos ya piensan en que el rey Juan Carlos abdique. ¿Quién salva a la Corona?

**26 Chinos compran París**

Los reyes del shopping se toman por asalto las tiendas de lujo. En época de crisis, son bienvenidos y polémicos.

**32 Imán y Bowie en llamas**

La pareja, a punto de cumplir 21 años casados, muestra sus proyectos y el "camaleón" rompe su retiro en Manhattan con disco y exposición.

**38 Todas las caras de Kidman**

Nicole, su vida después de Cruise y las tres películas en pantalla este 2013.

**56 La señora Golborne**

Karin Oppermann, mujer del candidato, sale al paso de rumores y ratifica que estarán juntos hasta el final.

**64 Palabra de Gato**

Alberto Gamboa, mítico periodista, director de Clarín y el titulero de Chile, echa de menos la pasión en los diarios de hoy.

**70 El legado de Luksic**

A los 57 años murió Guillermo, líder del holding industrial Quiñenco. Había preparado su relevo...

**76 Vaticinios de Pérez Yoma**

La derecha ya perdió el poder; Velasco no debe ir a primarias; Bachelet trae de la ONU una experiencia incomparable... Por ahora, como DC, él está con Orrego.

**94 Cata Swinburn, lo sagrado**

Con Tere Aninat forman una de las duplas más importantes del arte chileno. Entre Londres y Buenos Aires y junto a su marido el polero Jaime García-Huidobro, trabaja en sus obras a gran escala.

**116 El desafío de Fuentes**

De papeles secundarios a rostro de mentiras verdaderas, habla de su vuelta al 13 para conducir Alfombra roja prime, competencia de Primer Plano.

**138 Tanzania la perla Africana**

El emblema del continente nos muestra lindas playas, selvas y cumbres inolvidables

**Caras.** Santiago, 25(652), 28 marzo 2013



**24 La Bruni sin amarras**

Fuera del Elíseo, Carla retoma su guitarra y su irreverencia. Flaca de nuevo, lanza disco y levanta polémica por 'ataque' a Hollande.

**32 DiCaprio apasionado**

Sí, por el cuidado del medio ambiente y la familia... El actor tomará un descanso de las cámaras para concretar sus otros planes

postergados que incluyen tener hijos... ¿quién será la elegida?

**46 ¿Dulce revancha?**

Carolina de Moras de nuevo en pantalla, con varios programas a punto de concretarse, desclasifica episodios de su salida de TV y habla de la supuesta rivalidad con Fran García-Huidobro.

**64 De Jorge a Francisco**

Iba a ser médico. Su mamá se alegró. Pero Bergoglio hablaba de la "medicina del alma". Hoy, en Argentina siguen refiriéndose a él como el hombre austero y cercano de siempre.

**112 Especial Moda**

Pieles, encajes, cuero y tejidos de punto grueso... Desde Chiloé, entre mágicos parajes, creamos más de 60 looks para vivir este invierno con verdadero estilo.

**212 Ópera de farándula**

Promete este estreno del GAM, bajo la batuta de Sebastián Errázuriz y la dirección de actores de María Izquierdo.

**218 Yo-yo Ma en Chile**

Talento del violonchello aterrizando en Frutillar y en Santiago para dar dos conciertos. Ahí mostrará lo que ha logrado trabajando a full 53 de sus 57 años.

**222 Cordero, pero no manso...**

Cree que el 30 por ciento de quienes la siguen en TV en verdad la detestan. La doctora -que se reconoce "medio demente", ex DC hoy derecha-sincera su poder en la pantalla: "Me tendrán que aguantar porque doy rating".

**244 Del Cid y la morcilla**

The New York Times recomienda visitarla: Burgos, la tierra de Rodrigo Díaz de Vivar, tiene una catedral de los años 1200 y una gastronomía que abre el apetito en el 2013. Eso y mil cosas más...

**Cosas.** Santiago, 37(952), 5 abril 2013



“Antes aposté por Piñera, ahora apuesto por Golborne”

**LETIZIA DE ASTURIAS 20**

La princesa caprichosa

**MAYTE RODRIGUEZ 26**

”Estoy viviendo un amor sano, limpio”

**JOSE RODRIGUEZ ELIZONDO 40**

“Los giros erráticos de Evo Morales”

**Exclusivo desde Los Angeles RYAN GOSLING 72**

“Hay que ocultar el miedo hasta triunfar”

**CASA MUSEO DE VICENTE HUIDOBRO EN CARTAGENA 68**

“Huidobro vuelve a casa”

**GUILLERMO LUKSIC 76**

La partida de un gran empresario

**IGNACIO WALKER 110**

“Piñera está enamorado de sus cifras”

**BAR RAFAELI 118**

“No me siento sexy”

**Cosas.** Santiago, 37(953), 19 abril 2013



**JACQUELINE PINOCHET 30**

“Teillier debería pedir disculpas”

**CECILIA BOLOCCO 46**

“Estoy cambiando la piel”

**ERNESTO OTTONE 58**

“Hay algo un poco misógino hacia Bachelet”

<b>CARLOS LARRAIN</b>	<b>70</b>
“Bachelet está mostrando más las estacas y eso es bueno”	
<b>JORGE LANATA</b>	<b>82</b>
“El problema de Cristina Kirchner es que se cree más inteligente de los que es”	
<b>DIA DE LA MADRE</b>	<b>162</b>
Mamás orgullosas	
<b>DIA DE LA MADRE</b>	<b>184</b>
Generación Instagram	
<b>DANIELA PICASSO</b>	<b>196</b>
“Sabía que me convertiría en madre”	
<b>ERIN HEATHERTON</b>	<b>322</b>
“Me siento libre y sexy”	

**Pensamiento y Cultura.** Cundinamarca, 15(1), junio 2012



Sociedades del conocimiento justas, democráticas y plurales en América Latina • Fair, Democratic and Plural Knowledge Societies in Latin America • Sociétés de la connaissance justes, démocratiques et plurielles en Amérique Latine	<b>5</b>
<b>León Olivé</b>	
i	
Critical Posthumanism • El Posthumanismo Crítico • Le Post-humanisme Critique	<b>20</b>
<b>Thorsten Botz-Bornstein</b>	
Técnica y ars-tékhne: abriendo caminos hacia el post-encuadre • Technology and Ars-tékhne: Opening Paths to Post-Enframing • Technique et ars-tékhne: le chemin vers le post-cadrage	<b>31</b>
<b>Hernán López-Garay</b>	
De la habilidad técnica a la competencia poética de la imaginación • From Technological Skill to the Poetic Competence of the Imagination • De l'habilité technique á la compétence poétique de l'imagination	<b>45</b>
<b>Miguel Ángel Sánchez Rodríguez</b>	

La ética y los actuales desafíos, riesgos y provocaciones tecnológicas • Ethics and Current Technological Challenges, Risks and Provocations • L'éthique et les défis, risques et provocations technologiques actuels <b>María Inés Jara-Navarro</b>	<b>60</b>
Producción, naturaleza y persona: la construcción de un mundo para el hombre • Production, Nature and Person: Building a World for Man • Production, nature et personne: la construction d'un monde pour l'homme <b>José Ignacio Murillo</b>	<b>74</b>
La computación en la nube y el cambio del universo informático • Cloud Computing and the Change in the Universe of Information Science • Le changement de l'univers informatique et le nuage numérique <b>Henry Flantrmsky</b>	<b>88</b>
<b>INDICACIONES PARA LOS AUTORES</b>	<b>94</b>
<b>CONVOCATORIA PARA LA RECEPCIÓN DE ARTÍCULOS</b>	<b>97</b>

**Redes, Red Ex Alumnos Universidad del Desarrollo. Santiago, (4), 2013**

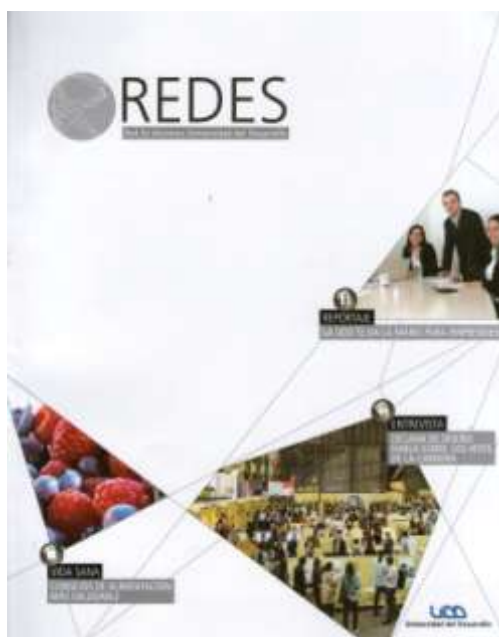

**En esta edición**

- P.03** Editorial
- P.04** La Red
- P.08** Personaje de la U Olga Pizarro
- P.09** Trabajando en la UDD Federico Iriberry
- P.10** Sociales de ayer Baúl de los recuerdos
- P.15** Sociales de la Red Nuestras actividades
- P.16** Con sello UDD Francisca Rodríguez y Puppel Peppi
- P.18** Sabías que...
- P.20** Sociales ¿Qué está pasando?
- P.22** Noticias
- P.24** Viajeros UDD Lucas Fernández
- P.26** Apuesta profesional Karen Bittner
- P.27** Caso emprendimiento Mauricio Olivares
- P.28** Sigue estudiando
- P.31** Extensión

- P.32 Placeres
- P.34 Hi-Tech
- P.36 Recomendados
- P.37 Mercado Laboral
- P.38 Beneficios
- P.40 Mercadito

#### ENTREVISTA

##### ALEJANDRA AMENÁBAR

Con más de una década a cargo de Diseño en la UDD, su dirección

Ha estado marcada por la organización de las Bienales de Diseño, el origen de la Facultad y participación de esta en concursos internacionales. • [pág. 6](#)

#### REPORTAJE

##### LA UDD TE DA LA MANO PARA EMPRENDER

Paul O Toole, Director Ejecutivo de UDD Ventures, explica cómo se está Apoyando a emprendimientos de Alumnos, egresados y personas que No están directamente vinculadas a esta institución. [pág. 12](#)

#### STOP

##### VIDA SANA

La carrera de Nutrición y Dietética de La Clínica Alemana - Universidad del Desarrollo, promueve un estilo de vida Saludable y permanente en el tiempo Para verse y sentirse bien durante todo el año. • [pág. 33](#)

**Revista Académica UC Maule.** Talca, (42) julio 2012

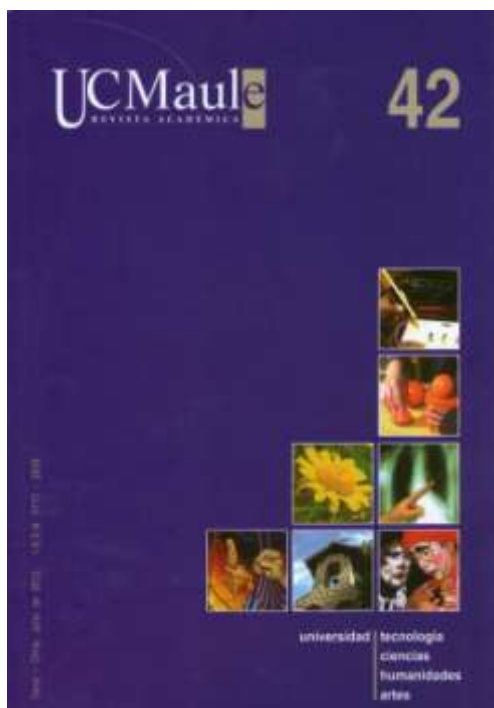

Presentación

5-6

#### ESTUDIOS

**ALEGRÍA**, José Rolando  
Filosofía Pre-Socrática. Inicios del ejercicio filosófico.

9-17

- FIGUEROA**, María Verónica  
La conciencia del informador en la obra de José María Desantes. 19-34
- RAMÍREZ**, Luis  
Ejemplos relevantes de hombres en el anuncio y construcción del Reino de Dios a través de la historia. 35-55
- SOTO**, Leonardo Alfredo  
Manzana de exportación y micro espacios de resistencia y negociación del poder en las faenas productivas. 57-83
- ZÚÑIGA**, Miguel - FUENTEALBA, Marta  
Aplicabilidad de la evaluación de riesgos en el manejo de residuos electrónicos. 85-116
- CONTRIBUCIONES BREVES**
- GARCÍA**, Enrique  
André Paul. Qumrán y los esenios. El estallido de un dogma. Prólogo de Mons. Gustavo Doré, arzobispo emérito de Estrasburgo. Estella, Editorial Verbo Divino, 2009. (París, Cerf, 2008). 119-121
- SALCEDO**, Rodrigo  
The City Revisited: Urban theory from Chicago, Los Angeles, New York. Dennis Judd, Dick Simpson (Eds.) University of Minnesota Press (2011). 123-126
- SOBRE LAS PUBLICACIONES**  
Requisitos para Manuscritos Publicables en "UCMaule". 127-128

**Última Década.** Santiago, 20(37), diciembre 2012

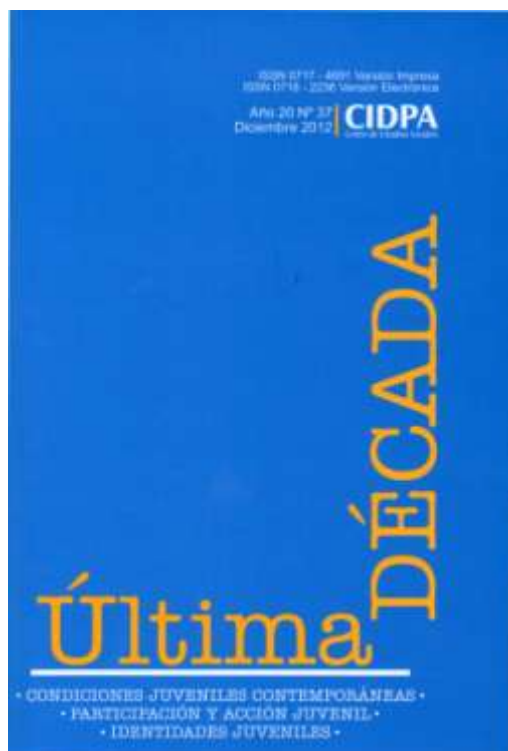

- PRESENTACIÓN** 7
- CONDICIONES JUVENILES CONTEMPORÁNEAS** 9



Transiciones juveniles de migrantes paraguayos/as en la 11 Argentina: condiciones de vida y vigencia de las redes ANA MIRANDA, MARÍA CRISTINA CRAVINO Y SANTIAGO MARTÍ GARRO	11
Debates y paradojas en las trayectorias educativas y 41 ocupacionales. Un análisis sobre perspectivas, acciones y limitaciones entre jóvenes argentinos ANALÍA ELIZABETH OTERO	41
Transiciones a la vida adulta: 69 generaciones y cambio social en Chile Óscar Dávila y Felipe Ghiardo	
<b>PARTICIPACIÓN Y ACCIÓN JUVENIL</b>	<b>85</b>
Participação juvenil e escola: os jovens estão fora de cena? CARMEM ZELI DE VARGAS GIL	87
«Posiciones de sujeto» y acción política universitaria: análisis de discurso de estudiantes de universidades de la Región de Valparaíso FUAD HATIBOVIC DÍAZ, JUAN SANDOVAL MOYA Y MANUEL CÁRDENAS CASTRO	111
<b>IDENTIDADES JUVENILES</b>	<b>135</b>
De la generación Xa la generación @. Trazos transicionales e identidades juveniles en América Latina MARICELA PORTILLO, MARITZA URTEAGA, YANKO GONZÁLEZ, ÓSCAR AGUILERA Y CARLES FEIXA	
Las feas se van al cielo y las bonitas al infierno. Debates sobre la corporalidad de la mujer joven en la Iglesia Evangélica Pentecostal de Chile (1927-1950) MIGUELANGEL MANSILLA.	175
REVISTA ÚLTIMA DÉCADA: 20 AÑOS Índice general de artículos, por autores y autoras. Número 1 al 37 (1993-2012)	201